

L'Hôpital Saint Joseph: 100 ans de médecine

L'aventure humaine, scientifique et sociale
d'un hôpital au cœur de la ville

Les dessins originaux publiés dans cet ouvrage ont été réalisés et présentés dans le cadre de l'exposition Centenaire de l'Hôpital Saint Joseph à Marseille inaugurée le 7 décembre 2022. Ils retracent l'histoire de l'Hôpital Saint Joseph et racontent son évolution emblématique des xx^e et xxi^e siècles. Des personnalités à l'engagement et au dévouement exceptionnels ont marqué cette aventure: le Bienheureux abbé Fouque, les sœurs dominicaines de la Présentation de Tours, de grands mécènes et des médecins considérés comme les «pères» de la médecine marseillaise.

L'Hôpital Saint Joseph:
100 ans de médecine

L'Hôpital Saint Joseph: 100 ans de médecine

Dessins de JOCHEN GERNER



La Fondation Hôpital Saint Joseph est à l'origine de la naissance de l'Hôpital Saint Joseph. Son histoire est donc intimement liée à celle de la vie de l'établissement. La Fondation a vocation à recevoir des dons et legs (de particuliers et d'entreprises) et développe, directement ou indirectement, des activités nouvelles dans la perpétuation de l'œuvre du Bienheureux abbé Fouque.



L'Hôpital Saint Joseph: 100 ans de médecine

L'aventure humaine, scientifique et sociale
d'un hôpital au cœur de la ville

L'Hôpital
Saint Joseph:
100 ans
de médecine

Dessins de JOCHEN GERNER



100 ANS.

Depuis 100 ans, l'Hôpital et la Fondation s'attachent à poursuivre et développer l'œuvre du fondateur de l'Hôpital Saint Joseph, le Bienheureux Abbé Jean-Baptiste Fouque, grâce à l'engagement de tous, personnels soignants, médecins, bénévoles, et grâce également à la générosité des Marseillais particuliers ou entreprises.

L'Hôpital a traversé l'histoire, il s'est développé, s'est adapté pour mieux répondre aux besoins en constante évolution de la population, mieux accompagner les personnes les plus fragiles, et accélérer la recherche médicale.

L'histoire de l'Hôpital, que vous découvrirez dans les pages suivantes, est celle d'un hôpital agile et audacieux depuis l'origine, né de cette volonté d'un homme, l'abbé Fouque, qui a su, par la force de sa foi et de sa conviction, emporter l'adhésion de familles marseillaises, de médecins bénévoles à l'origine, et de religieuses entièrement dévouées à cette mission.

C'est ensuite l'histoire d'hommes et de femmes, administrateurs bénévoles et directeurs, qui se sont inscrits dans ses pas, pour développer l'un des fleurons français des établissements de santé privés à but non lucratif.

C'est aussi celle de médecins talentueux qui soignent et innovent.

C'est enfin celle – essentielle – de personnels, soignants, techniques, administratifs, qui chaque jour œuvrent au développement de cette ambition, et sont ce « patrimoine d'humanité » que ce Centenaire célèbre.

La célébration du Centenaire de l'Hôpital Saint Joseph est un hommage à cette merveilleuse alchimie de talents et volontés que vous découvrirez sous l'illustration talentueuse de Jochen Gerner.

« *Tout est possible à celui qui croit* » disait l'abbé Fouque lors de l'inauguration de l'Hôpital, faisant siennes les paroles de Jésus dans l'Évangile selon saint Marc.

Aujourd'hui, l'histoire continue avec cette même conviction.

Antoine DUBOUT

PRÉSIDENT DE L'HÔPITAL SAINT JOSEPH ET DE LA FONDATION



L'histoire et le rayonnement de l'Hôpital Saint Joseph de Marseille prennent leur source dans l'engagement de ses fondateurs visionnaires – les mécènes, les médecins, les religieuses – fédérés autour de la figure pionnière et audacieuse du bienheureux abbé Jean-Baptiste Fouque. Ils n'ont cessé d'œuvrer pour venir en aide aux plus démunis.

Témoin de la métamorphose de la ville de Marseille, dont la population a considérablement augmenté à partir de la fin du XIX^e siècle, l'Hôpital a accompagné les importantes mutations, à la fois médicales, scientifiques et sociales, des XX^e et XXI^e siècles.

Au fil des décennies, l'Hôpital Saint Joseph a su répondre aux exigences d'une société en évolution permanente, anticipant ses besoins grâce à une technologie de pointe et à une médecine aux valeurs profondément humaines.

Depuis cent ans, l'Hôpital s'est modernisé grâce à l'engagement de ses professionnels médicaux et non médicaux, fortement dévoués, et à un projet architectural en perpétuelle construction.

De nouvelles attentes apparaissent : l'Hôpital doit pouvoir développer les prises en charge en amont et en aval, agir hors les murs en utilisant la technologie pour permettre le suivi à distance et au domicile des patients.

Aujourd'hui, la prévention, la nécessité d'une prise en charge centrée sur l'individu et la mise en place d'un parcours de soins le plus proche possible d'un parcours de vie conduisent à s'affranchir des barrières entre le sanitaire, le médico-social et le social.

Les dessins publiés dans cet ouvrage retracent cent ans de médecine et l'aventure humaine, scientifique et sociale d'un hôpital au cœur de la ville.

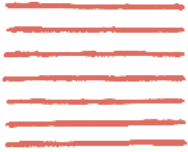

Jochen Gerner est un artiste français, né en 1970 à Nancy.

Il dessine pour l'édition, la presse (*Le 1*, *The New York Times*, *The New Yorker*) et participe fréquemment à des expositions dans des centres d'art et musées, en France et à l'étranger. Il a publié de nombreux livres explorant les liens entre textes et images (aux éditions de L'Association et de L'Ampoule). Une monographie de ses travaux d'exposition est parue en 2015 aux éditions B42. Ses bandes dessinées *Repères* (tomes 1 et 2) ont été publiées par les éditions Casterman en 2017 et 2020. Il travaille régulièrement pour le centre Pompidou et la maison Hermès.

Jochen Gerner a été deux fois lauréat du Concours des plus beaux livres français en 2008 et 2009. Il a obtenu le prix de l'École supérieure de l'image d'Angoulême en 2009 et le prix Drawing Now en 2016. Il est membre de l'OuBaPo (Ouvroir de bande dessinée potentielle).

Il est représenté par la galerie Anne Barrault (Paris).

1850 > 1919

LES ORIGINES :

penser

l'action sociale

La ville de Marseille connaît un développement économique et démographique sans précédent, sa population passant de 318 000 habitants en 1878 à 650 000 en 1926. Avec l'empire colonial français implanté en Afrique du Nord et en Indochine, Marseille devient le premier port de Méditerranée. Ce développement économique accentue l'exode rural, notamment l'arrivée de jeunes filles seules venues pour beaucoup travailler à domicile. Cet afflux démographique crée de nouveaux besoins dans les domaines sanitaires et sociaux.

MARSEILLE



Le **monastère du Saint-Sacrement** des sœurs sacramentines s'établit entre l'avenue du Prado et le quartier du Rouet à Marseille. Ce bâtiment est à l'**origine de l'Hôpital Saint Joseph**.



Jean-Baptiste Fouque, fondateur de l'Hôpital Saint Joseph, né à Marseille, est baptisé à l'église des Réformés-Saint-Vincent-de-Paul. Il sera plus tard considéré comme le saint Vincent de Paul marseillais et béatifié par l'Église.

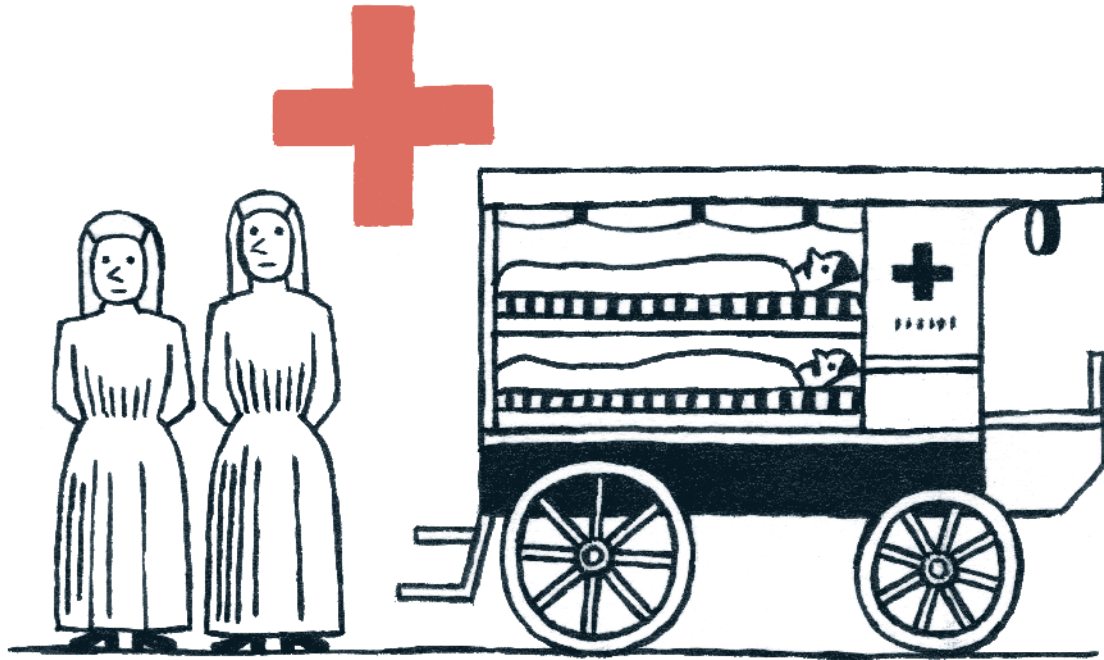

Pendant la guerre contre la Prusse,
les sœurs du Saint-Sacrement
ouvrent une ambulance
pour soigner les blessés
sur le théâtre des opérations.



*« Nous sommes
des téméraires
de la charité. »*

BHENHEUREUX ABBÉ JEAN-BAPTISTE FOUQUE



Jean-Baptiste Fouque
sert comme **infirmier**
lors de la guerre
franco-allemande.

1
8
7
6



1
8
7
6

Jean-Baptiste Fouque est ordonné prêtre et s'inspire pour ses œuvres sociales de son formateur, le père Timon-David, **très engagé auprès des jeunes des milieux défavorisés.**

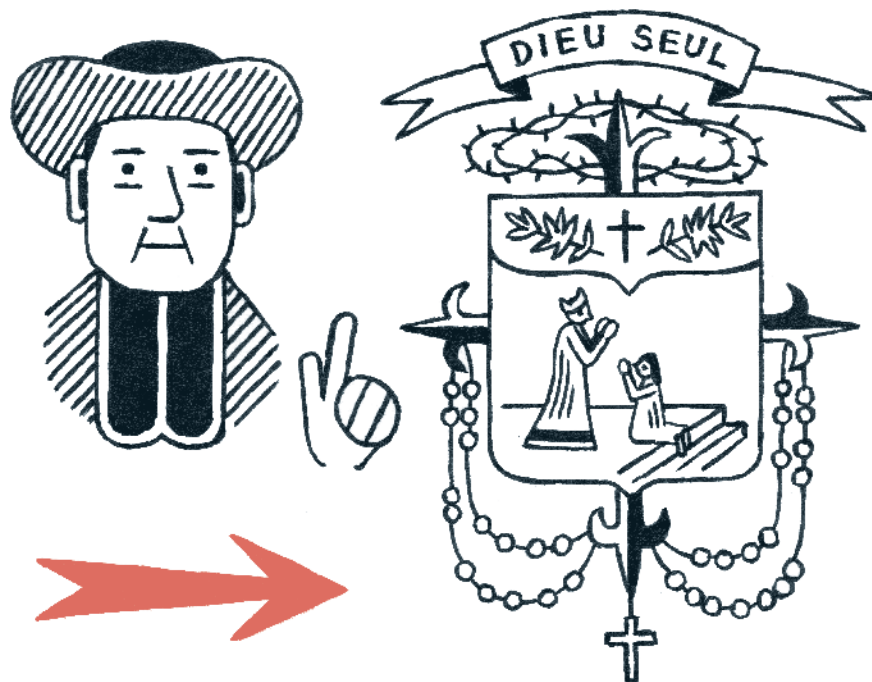
1
8
8
81
8
8
8

L'abbé Fouque ouvre une maison d'accueil **pour les jeunes filles seules arrivant à Marseille afin de les protéger des dangers de la ville**, l'Œuvre de la Sainte Famille, qui devient en 1901 l'Œuvre de la protection de la jeune fille, dirigée par les sœurs dominicaines de la Présentation de Tours. Le socle de l'Hôpital Saint Joseph est alors posé.



L'abbé Fouque est **nommé vicaire** à la paroisse de la Sainte-Trinité, rue de la Palud à Marseille. Il y restera en tant que vicaire jusqu'à sa mort, refusant de s'élever dans la hiérarchie de l'Église pour œuvrer au plus près des nécessiteux.

DE RERUM NOVARUM

L'encyclique *Rerum novarum* du pape Léon XIII, **texte inaugural de la doctrine sociale de l'Église catholique**, condamne « la misère et la pauvreté qui pèsent injustement sur la majeure partie de la classe ouvrière ».



L'Œuvre de l'enfance délaissée, qui accueille des enfants abandonnés au 81 villa Paradis, dans le VI^e arrondissement de Marseille, est fondée par l'abbé Fouque.

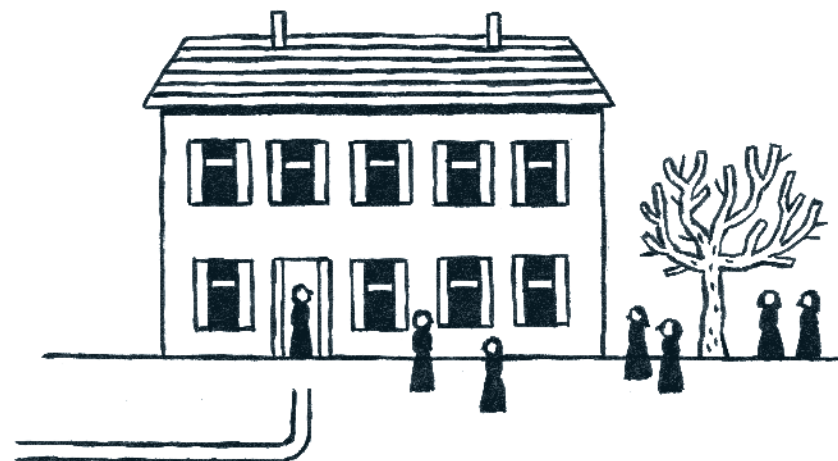

L'abbé Fouque ouvre une maison d'accueil **pour les domestiques et employées sans famille et les aide à trouver du travail**. Pour répondre aux besoins d'une population très précaire, il crée également un restaurant féminin.



Madame Jacques

Suite à la loi de la séparation de l'Église et de l'État, les sœurs sacramentines sont expulsées de leur couvent.

Grâce au soutien de Mme Jacques, qui rachète les lieux et prend à sa charge les travaux, **l'abbé Fouque y fonde l'Œuvre de la protection de la jeune fille,** un orphelinat pour petites filles, ainsi qu'un accueil pour femmes âgées seules et sans ressources.

L'orphelinat est reconnu officiellement par la préfecture des Bouches-du-Rhône et confié aux sœurs de la Présentation de Tours, qui arrivent à Marseille pour prendre en charge le fonctionnement de la structure.

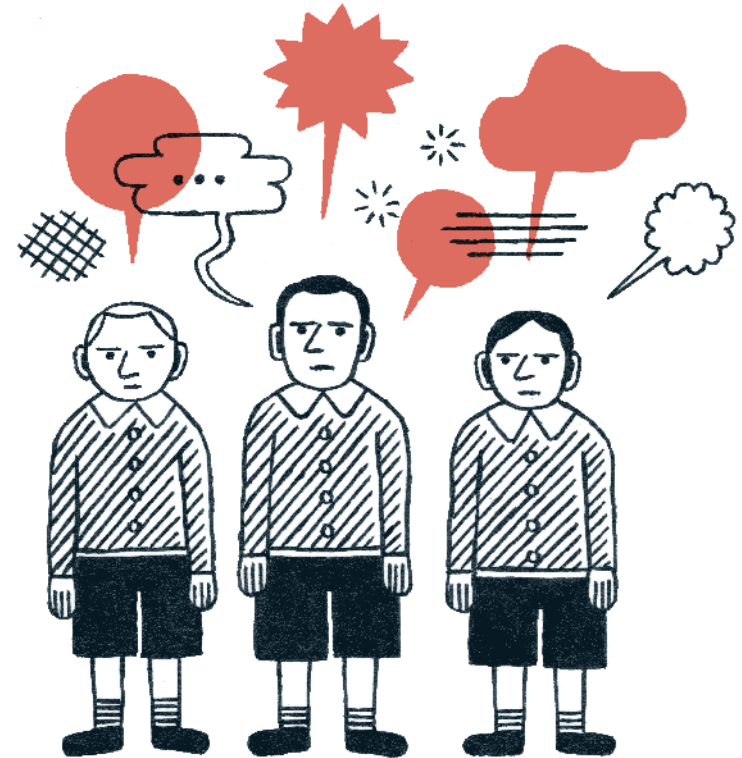

L'abbé Fouque crée **l'Œuvre pour l'enfance coupable** pour permettre l'insertion des jeunes délinquants dans la société.



L'armée française, dès 1914, puis l'armée américaine en 1917 réquisitionnent l'ancien couvent des Sacramentines pour en faire un hôpital militaire. L'armée abandonne le bâtiment à l'armistice en 1918.

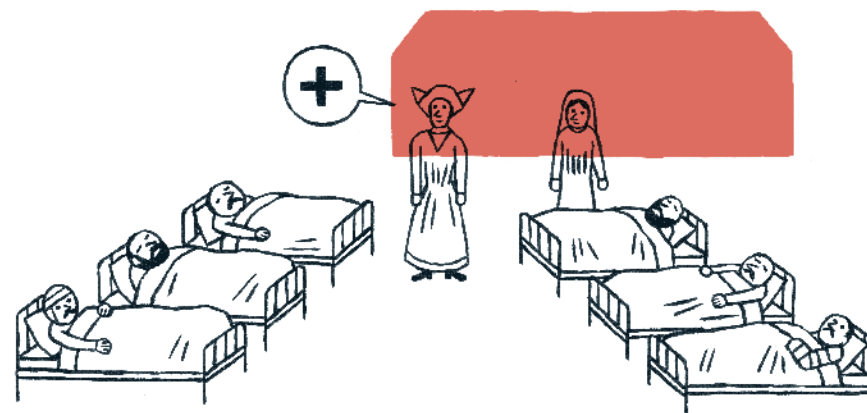



Mgr Fabre, évêque de Marseille, suggère dans une lettre pastorale l'idée d'un hôpital chrétien :
« [...] Nous voulons que Marseille ait son hôpital chrétien, son hôtel-Dieu. »

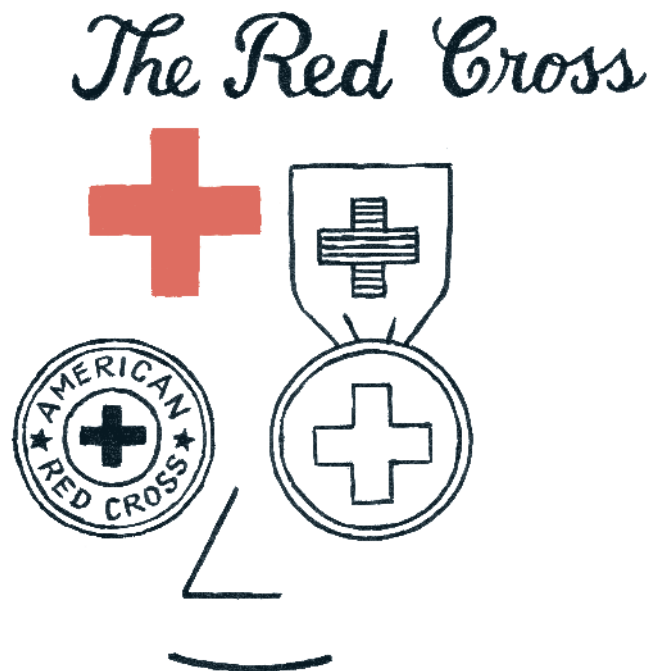

Les Croix-Rouge française et américaine expriment leur reconnaissance à l'abbé Fouque pour le travail accompli pendant la guerre avec un don important.

1919 > 1944

LA CRÉATION : s'engager face à l'urgence

Jusqu'en 1945 et la création de la Sécurité sociale universelle, les soins médicaux sont payants et inaccessibles aux populations défavorisées. Le projet de l'abbé Fouque d'un hôpital gratuit à la suite de la Première Guerre mondiale est ainsi très novateur et nécessaire dans le contexte de l'après-guerre.

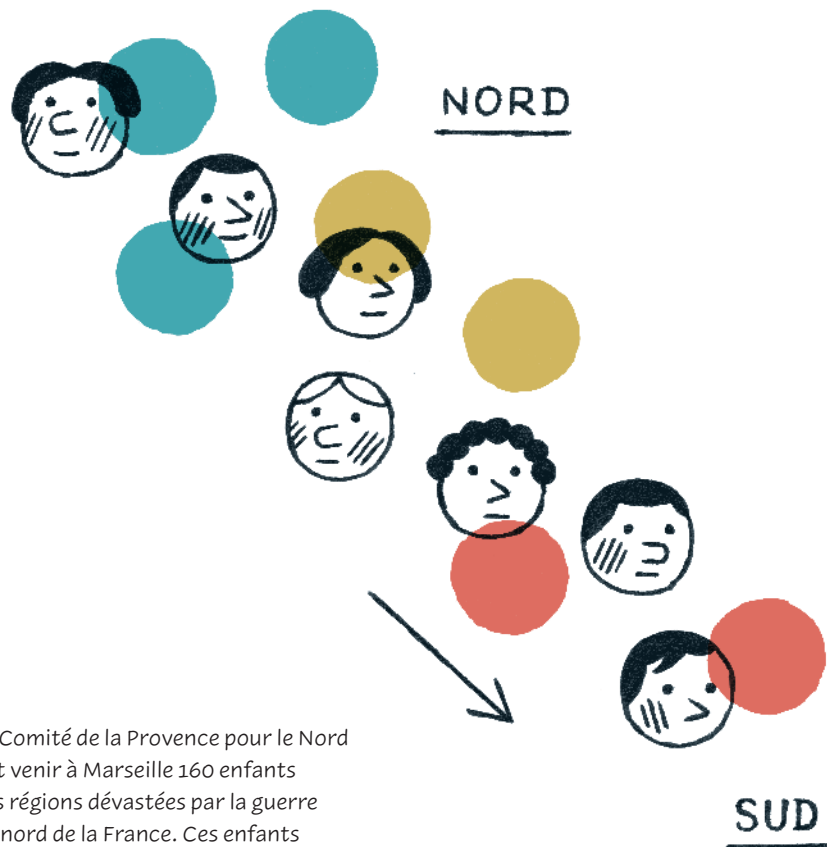

Le Comité de la Provence pour le Nord fait venir à Marseille 160 enfants des régions dévastées par la guerre au nord de la France. Ces enfants viennent se refaire une santé sous le soleil de Provence. Ils sont hébergés dans l'ancien couvent des Sacramentines et pris en charge par les sœurs de la Présentation de Tours. Cet « **hôpital des enfants réfugiés** » deviendra l'Hôpital Saint Joseph.



L'abbé Fouque exprime à quelques amis son projet de réaliser **un grand hôpital catholique gratuit** à Marseille pour soigner les nécessiteux. Il souhaite ainsi exaucer le vœu de Mgr Fabre, évêque de Marseille. Une première assemblée plénière décide de la création de l'Hôpital.



*Les Sœurs dominicaines
de la Présentation de Tours*

Les sœurs de la Présentation de Tours **sont appelées pour gérer le nouvel Hôpital**. Elles en assurent le fonctionnement jusqu'en 1981.



*Madame
Victoria Desjardins*

Les Dames patronnesses

Au cœur du dispositif de l'abbé Fouque, un comité de dames patronnesses formé par Mme Desjardins **commence la collecte des dons et legs**. Un groupe de familles marseillaises se rallie aussitôt

à ce projet en fournissant les moyens nécessaires et en s'impliquant dans la gestion de l'Hôpital. Les dons autorisent encore aujourd'hui le fonctionnement de la Fondation de l'Hôpital Saint Joseph.

«Soulager et guérir»

PROFESSEUR ROBERT DE VERNEJOU



Robert de Vernejoul

Un collectif médical bénévole est constitué sous l'égide du professeur Robert de Vernejoul, assisté de cinq médecins, pour garantir les consultations et leur gratuité. Seuls ceux qui le peuvent paient leurs soins. Le professeur Robert de Vernejoul s'occupe de l'Hôpital jusqu'à sa mort en 1992.

Il dirige le service de chirurgie générale et thoracique et forme de nombreux médecins. Croix de guerre 1914-1918, croix de guerre 1939-1945, grand-croix de la Légion d'honneur, décoré de la médaille de la Résistance remise par le général de Gaulle, il est également président du conseil national de l'ordre des médecins de 1956 à 1970.



Audacieux, l'abbé Fouque parvient à contourner le système des enchères publiques. Il rachète deux cents lits et du matériel médical laissés par l'armée américaine, grâce à un don anonyme d'une famille marseillaise.

Ces équipements et une pharmacie venue d'une autre donatrice permettent à l'Hôpital de démarrer.

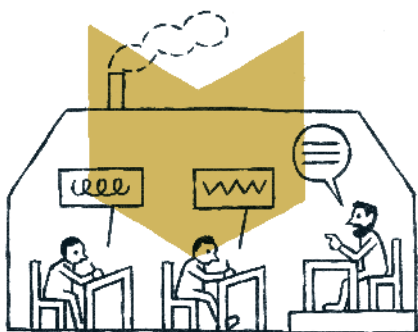
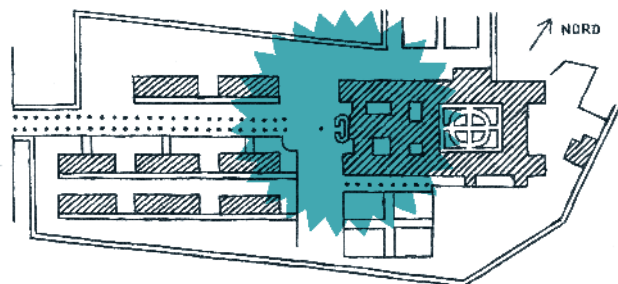

Montfavet

Inauguration de l'Hôpital Saint Joseph le 19 mars, jour de la fête de la Saint-Joseph. L'abbé Fouque crée également une **œuvre en faveur des enfants avec handicap**, toujours active, à Montfavet, quartier d'Avignon.

GRATUIT !

HÔPITAL SAINT JOSEPH
MAISON de CONVALESCENCE FERNANDE BERGER

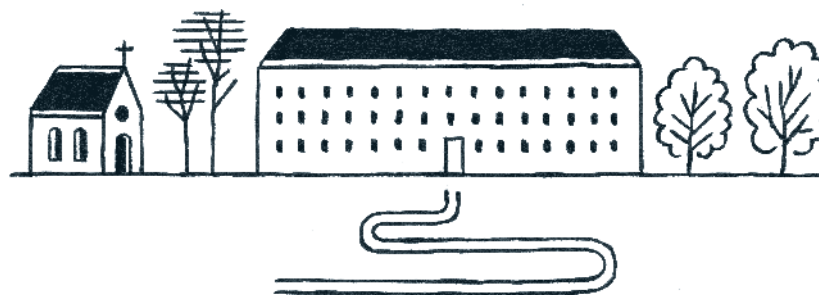

Mme Fernande Berger donne un domaine de cinq hectares dans le quartier de la Rose, à Marseille. Un établissement **dédié aux soins de suite** est construit sur ce terrain. Toujours en activité, il fait partie de l'Hôpital Saint Joseph.

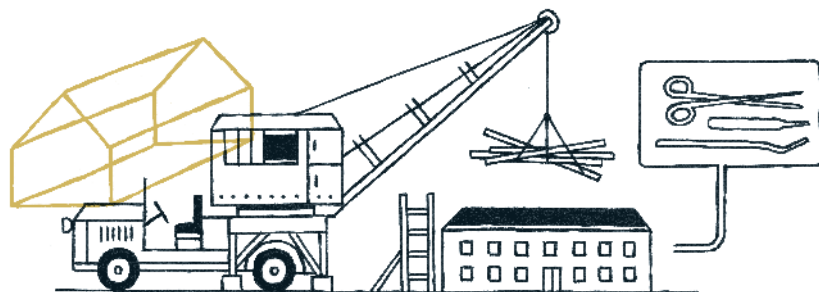

« Omnia possibilia sunt credenti »

« Tout est possible
à celui qui croit »

BIENHEUREUX ABBÉ JEAN-BAPTISTE FOUQUE

De février à décembre, en dix mois, a lieu le lancement des travaux de réaménagement de l'ancien couvent des Sacramentines. Cette courte période voit l'**ouverture des premières salles de chirurgie** et la tenue de la **première assemblée générale de l'Hôpital Saint Joseph**.

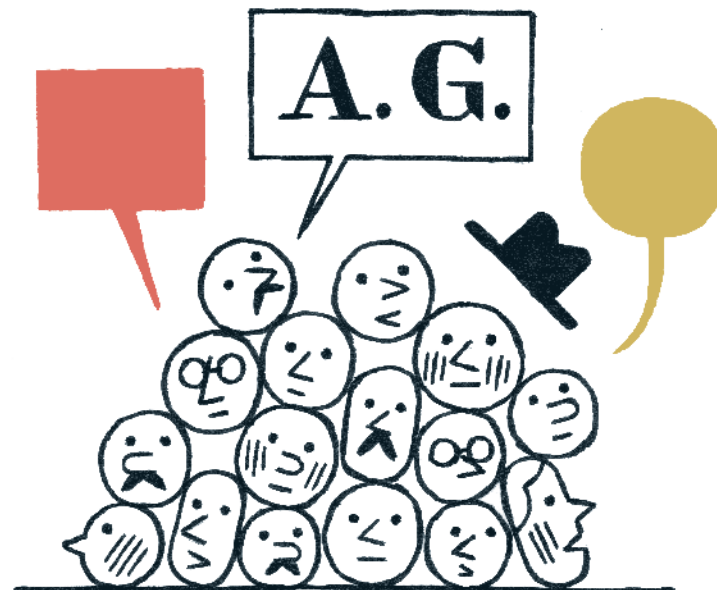

« Nous rencontrons ici le dernier mot du progrès. La science et la foi s'accordent avec la divine charité et la sainte liberté pour accomplir sans cesse des merveilles dans un embrassement que les institutions purement humaines ne sauraient concevoir. »

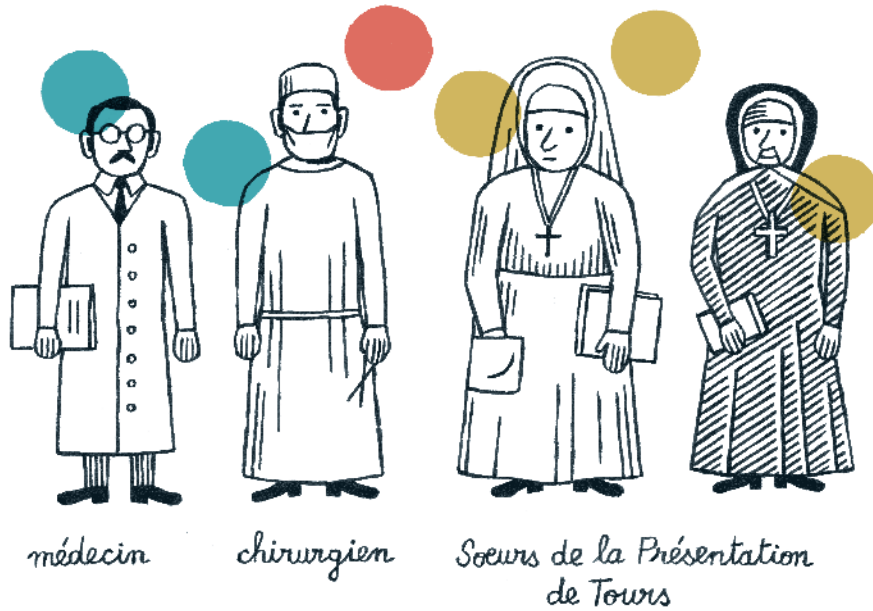
1
9
2
3

médecin

chirurgien

Sœurs de la Présentation
de Tours

L'Hôpital Saint Joseph adopte son **organisation en services** calquée sur les grands hôpitaux publics, toujours actuelle.

Les internes sont attachés aux chefs de service, médecins et chirurgiens, tandis que les sœurs assurent les services généraux et les soins.

1
9
2
4

L'Hôpital est reconnu **établissement d'utilité publique** sous le nom d'Association hospitalière du Prado. L'Hôpital devient un établissement privé à but non lucratif et jusqu'à aujourd'hui, la totalité des fonds est réinvestie dans son développement.



L'abbé Fouque décède
à l'Hôpital Saint Joseph,
le 5 décembre.

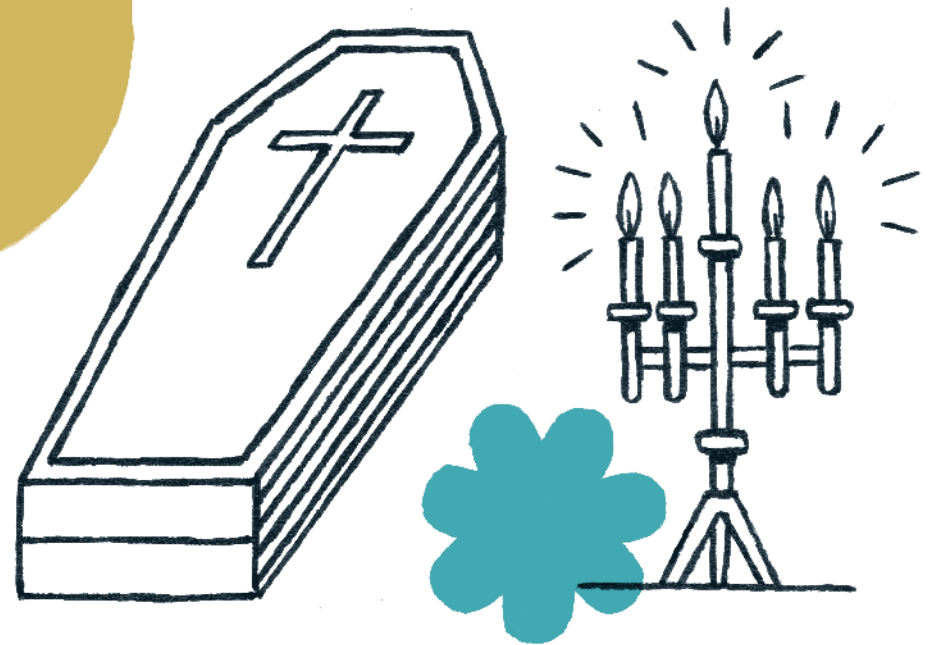

MÉDECINE DU TRAVAIL



Un poste de médecin du travail
est instauré vingt ans avant la création,
en France, de la médecine du travail.

1
9
2
9

1
9
3
3

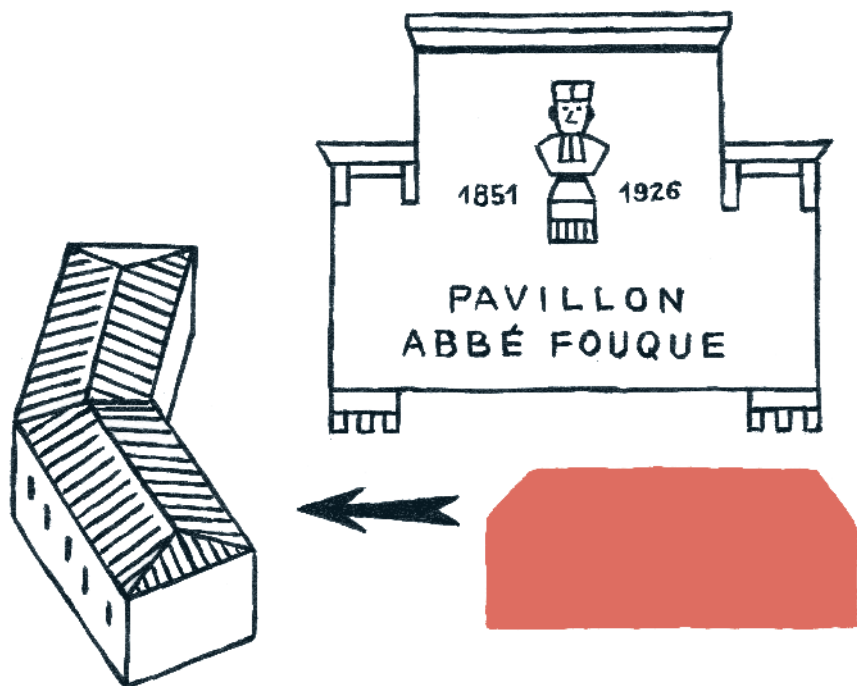

Construction du pavillon Fouque, bâtiment central de l'Hôpital.

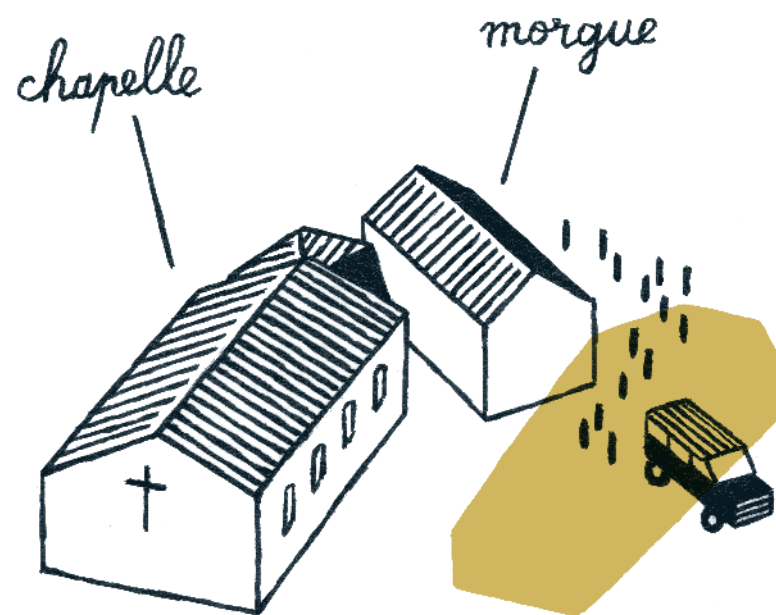

Aménagement d'une morgue, à côté de la chapelle de l'Hôpital.

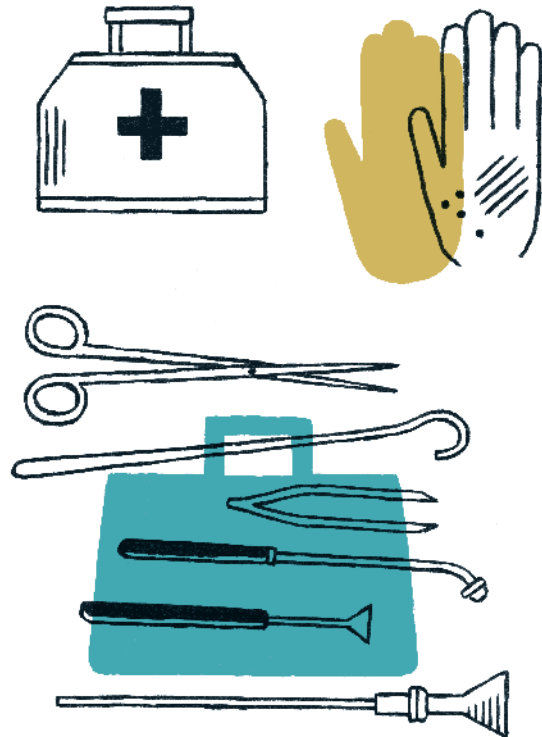

Inauguration du pavillon Saint-Pierre.
Le rez-de-chaussée est consacré
aux **consultations gratuites**.

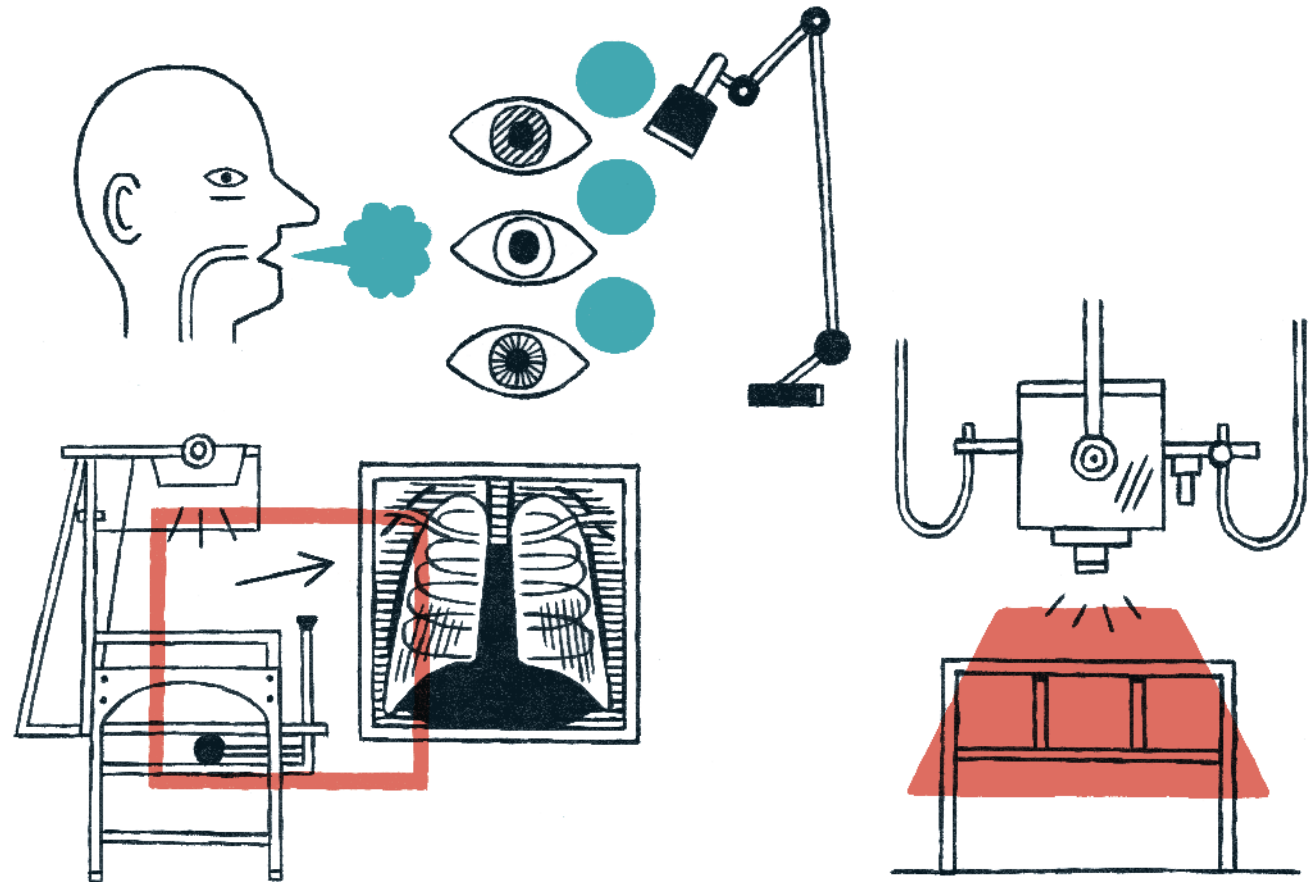

Les autres services de consultation sont
divisés en quatre secteurs : **médecine
générale, dermatologie et laryngologie,
ophtalmologie et chirurgie**, enfin
urologie. Le premier étage est aménagé
pour le logement des internes.

Tous les services d'**électroradiologie**
sont regroupés dans le bâtiment central.



Les cuisines sont modernisées, une cuisinière à gaz remplace le vieux fourneau à charbon.

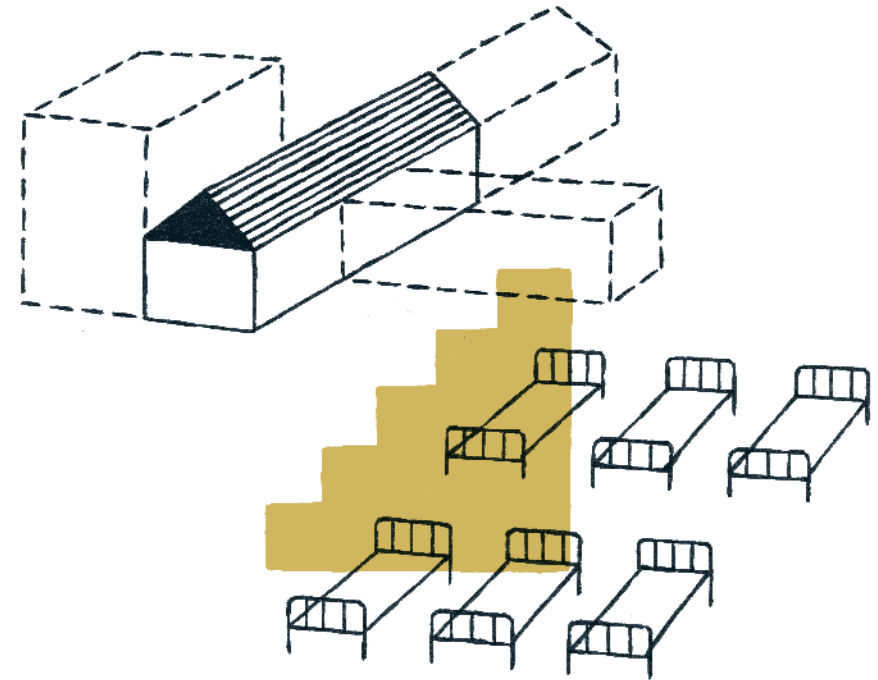

Face à l'augmentation du nombre de malades, un nouvel agrandissement des bâtiments est lancé pour une **meilleure installation des salles d'opération** et une **augmentation du nombre de lits**. Les sous-sols du pavillon Saint-Pierre sont aménagés en **poste d'urgence**.

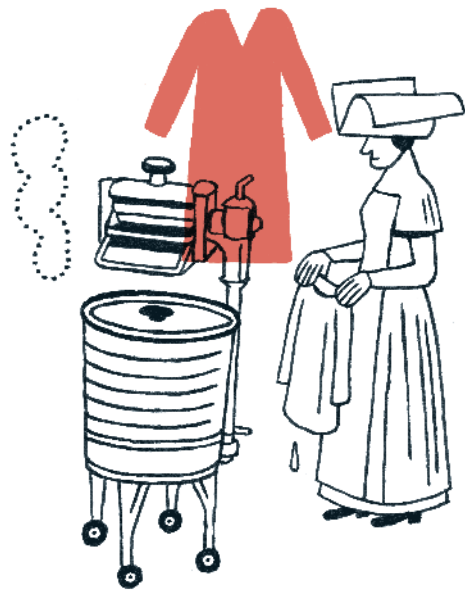

La buanderie se voit dotée d'une machine à laver le linge, moderne et efficace. Une chambre froide améliore l'hygiène alimentaire et facilite le ravitaillement.



Un monte-malade est installé dans le bâtiment principal.

A graphic featuring two crossed flags at the top. Below them is a large, teal-colored starburst shape. The text 'ORDRE DE MOBILISATION GÉNÉRALE' is written in a bold, black, sans-serif font across the starburst.



La mobilisation générale désorganise les services de l'Hôpital, bien que les locaux ne soient pas réquisitionnés par les autorités militaires comme en 1914-1918.



Le professeur de Vernejoul entre dans la Résistance comme membre du comité médical, dont il sera directeur responsable pour la région Sud-Est. Il organise une ambulance, à laquelle participe le futur professeur Henri Métras, pour soigner les blessés de guerre.

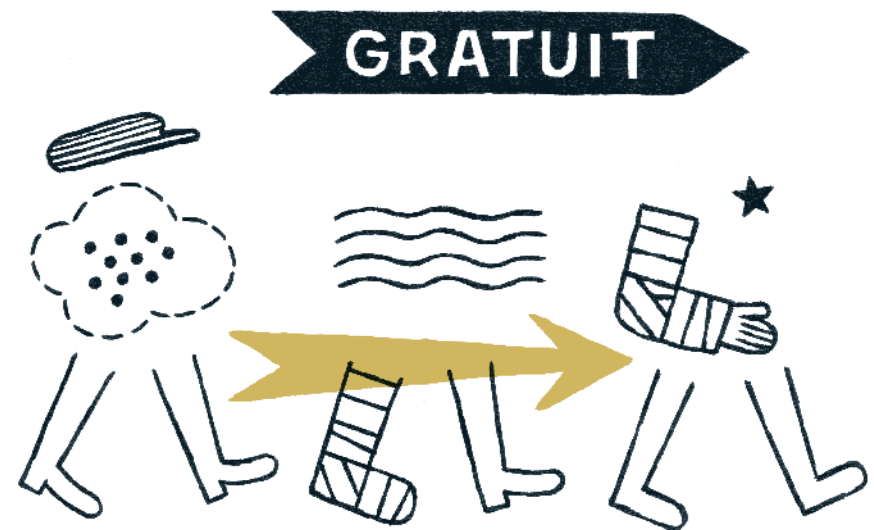

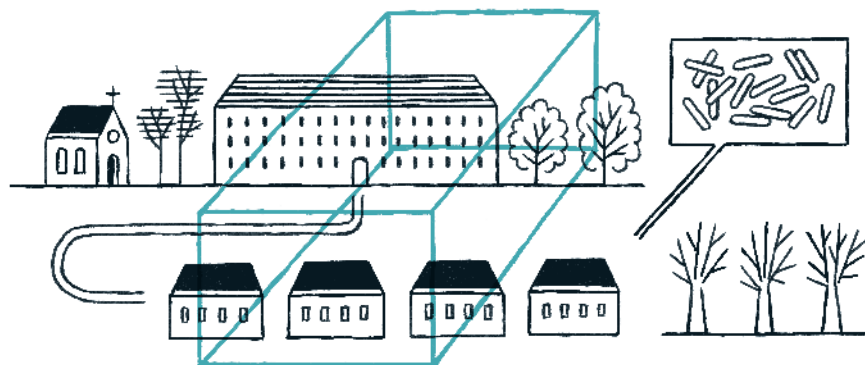

Mme Marcet fait don de quatre immeubles et d'une propriété pour la construction de l'annexe de l'établissement Fernande Berger **destinée aux patientes atteintes de tuberculose.**



Le bombardement aérien de Marseille du 27 mai atteint des immeubles très proches de l'Hôpital. À la libération, entre les 20 et 27 août, sous des bombardements incessants, 145 blessés occupent les lits disponibles et **des salles sont provisoirement affectées au service d'urgence.**

1945 > 1994

L'ESSOR :

reconstruire

et accompagner

une société

en mutation

Avec la création de la Sécurité sociale en 1945, la santé se professionnalise. Elle devient un service public et un des piliers de la reconstruction de l'après-guerre. Cette période est marquée par l'agrandissement colossal des bâtiments de l'Hôpital. La modernisation des équipements, l'arrivée de nouvelles technologies dans les blocs opératoires et l'introduction de la notion de confort des malades révolutionnent les pratiques. Des chirurgiens marseillais de renommée internationale pratiquent à Saint Joseph.

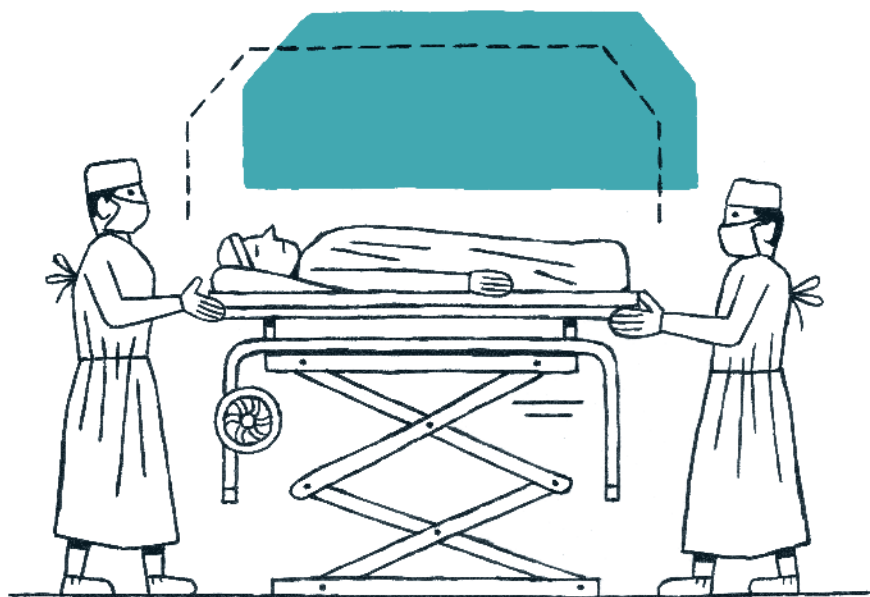

Dans un souci de développement de la capacité d'accueil, **le bloc opératoire est surélevé avec la création d'un étage dédié.**



TAXIL-FORTOUL

L'ancien pavillon des enfants Taxil-Fortoul est transformé en **maternité**. Jusqu'alors l'Hôpital ne possédait pas de service d'accouchement. Un téléphone intérieur complet est installé.

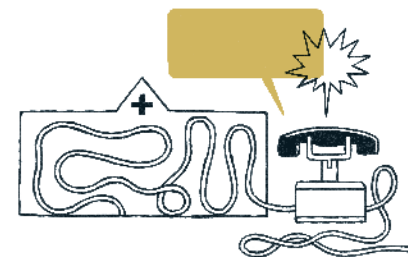

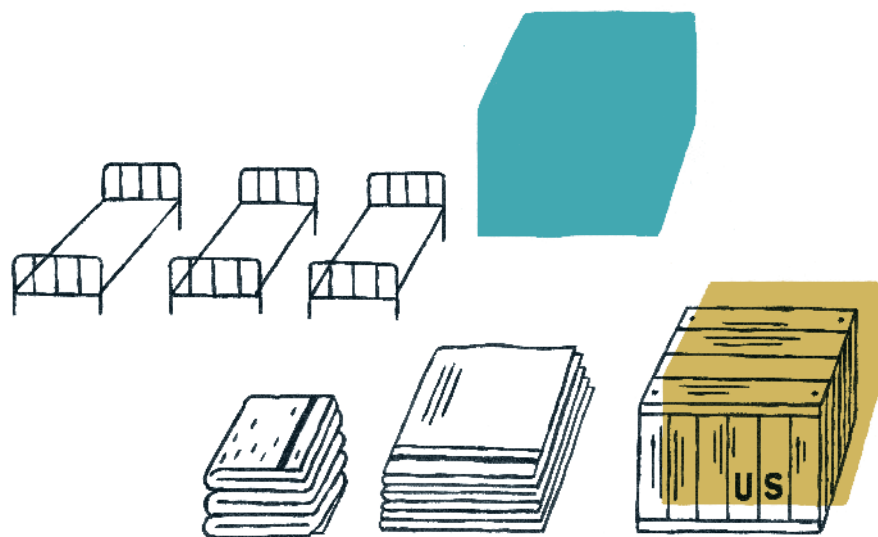

À la fin de la guerre, l'Hôpital obtient 150 lits supplémentaires, 300 couvertures, 900 draps, des vêtements d'infirmiers et autres matériels sur les stocks américains.

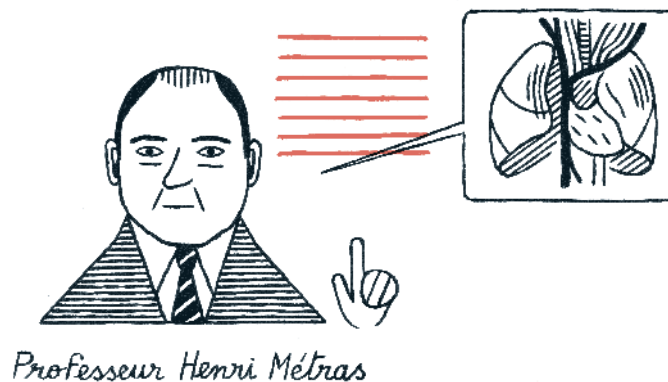

Professeur Henri Métras

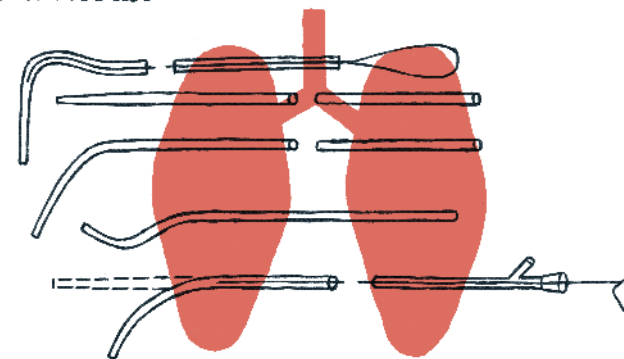

Le professeur Henri Métras met au point en 1946-47 les « sondes de Métras ». Ces sondes furent utilisées dans le monde entier pour l'injection d'antibiotiques et du produit de contraste pour bronchographie.

Pionnier, il conçoit dès 1948-49 une technique de **transplantation pulmonaire** utilisée encore actuellement et une pratique de décortication et de libération pulmonaire. En 1954, il améliore les sutures bronchiques pour éviter fistules et abcès.

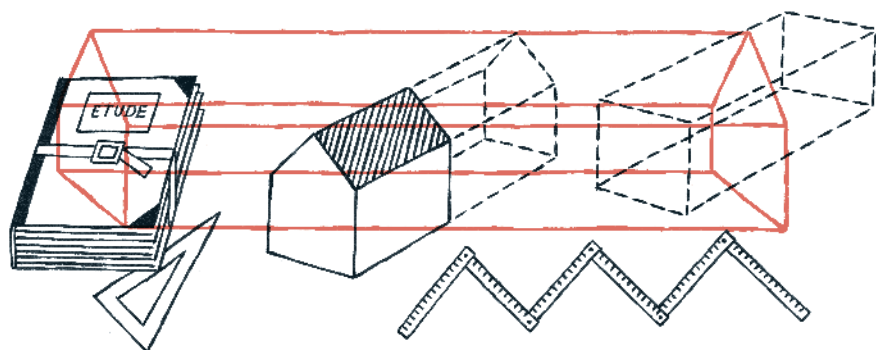

Le conseil de l'Hôpital missionne M. Palangue, architecte, pour réaliser une étude comparative des principaux hôpitaux en France et à l'étranger. Il revient de ce voyage avec un **projet de modernisation doublant la capacité des salles**. Les travaux d'agrandissement vont s'échelonner de 1950 à 1958.

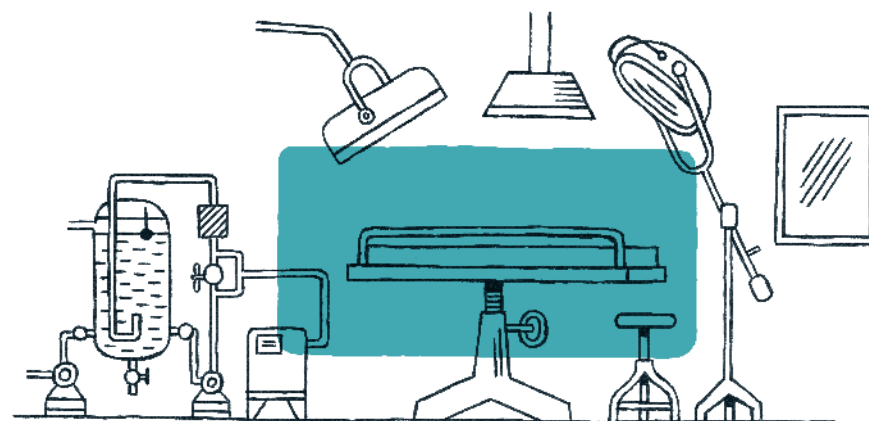

Un **bloc opératoire moderne** est aménagé, il comprend climatisation, ozonisation, aspiration centrale, sonorisation, négatoscopes et scialytiques sur rails. Un groupe électrogène est prévu pour en assurer l'éclairage en cas de panne d'électricité.

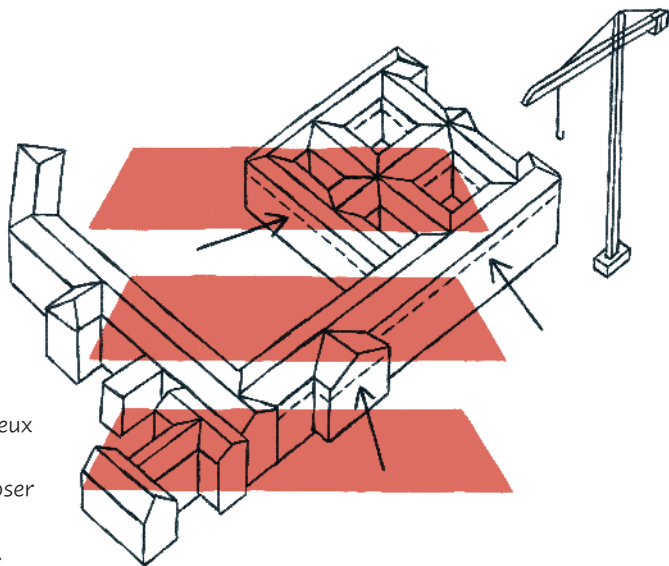

La toiture de tous les vieux bâtiments de l'Hôpital est surélevée pour disposer de lits supplémentaires, avec un total de 355 lits.

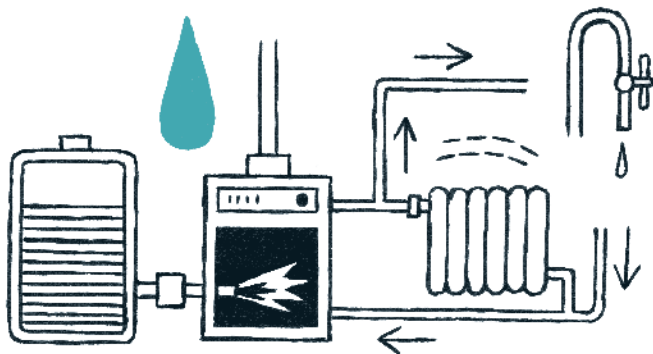

La buanderie est modernisée avec une nouvelle chaudière à vapeur qui alimente les machines à laver et à repasser, ainsi que la stérilisation des salles d'opération. Un service complet d'eau chaude est créé avec une chaudière spéciale à mazout.



Edouard Rastoin

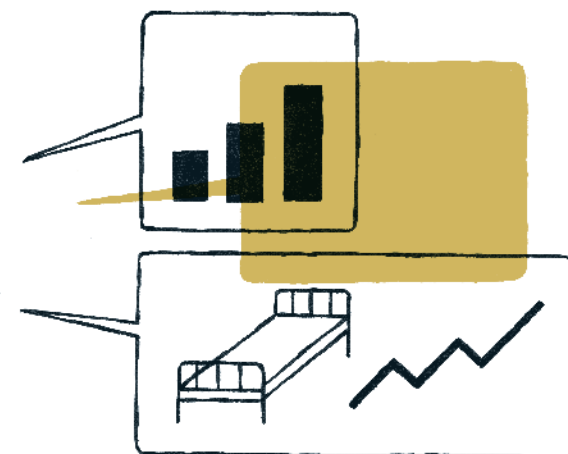

Édouard Rastoin devient **président de l'Hôpital de 1952 à 1985**. L'Hôpital se développe et se modernise, les travaux projetés sont réalisés progressivement. La rapide extension des aménagements s'accompagne d'une augmentation tout aussi rapide du nombre des entrées.

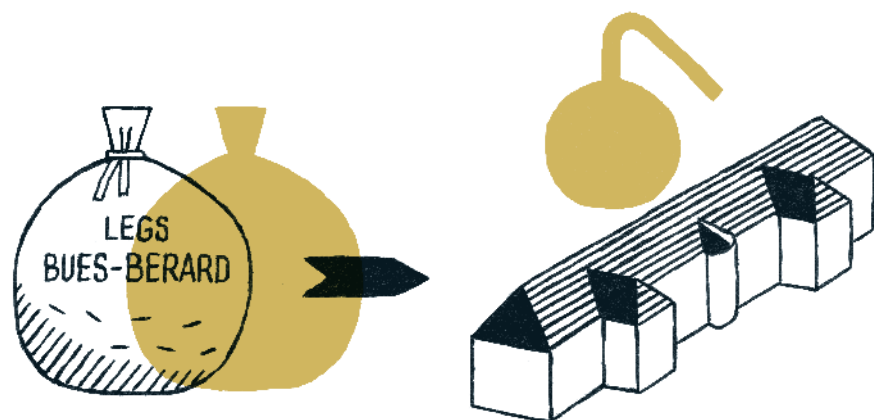

Mme Buès-Berard, ayant perdu son fils unique pendant la Première Guerre mondiale, lègue sa fortune à l'Hôpital, grâce à laquelle **plusieurs services supplémentaires sont créés.**

La même année, le premier laboratoire de l'Hôpital est mis en service et le bloc opératoire de chirurgie thoracique est inauguré.

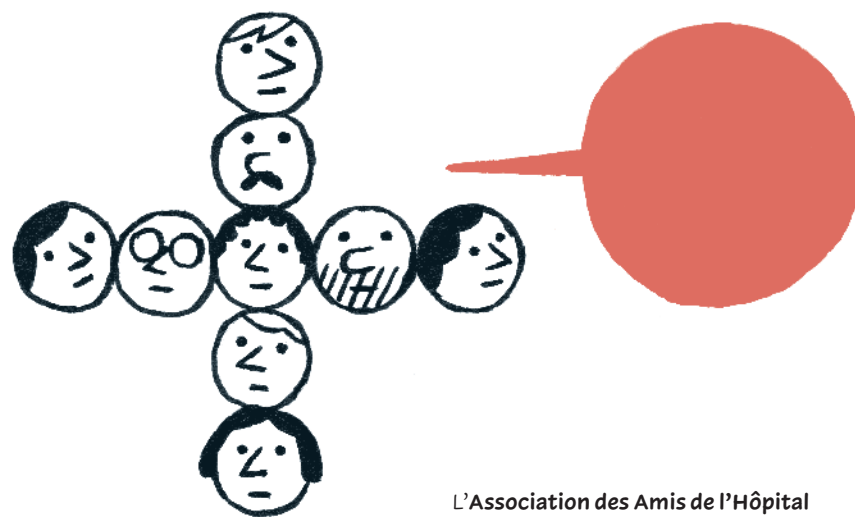

L'**Association des Amis de l'Hôpital Saint Joseph** est fondée dans le but de faire connaître l'Hôpital, de présenter des suggestions à son conseil, de l'aider à son fonctionnement et à son développement. Elle a également pour objectif de maintenir des liens avec les anciens patients.

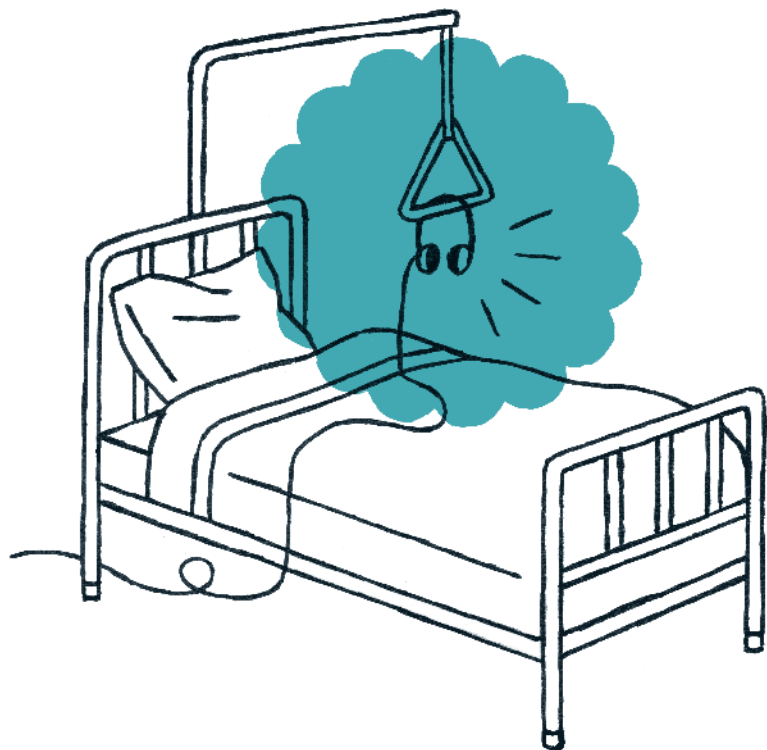

L'aile nord est affectée au service d'Ophtalmologie avec une salle d'opération spécialisée. **Chaque lit est équipé d'écouteurs radio**, grâce auxquels les malades peuvent se distraire dans l'obscurité requise pour leurs soins.

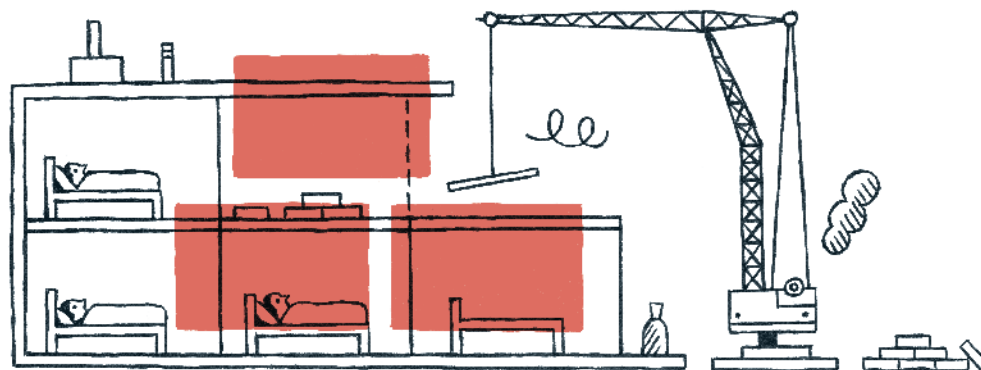

Le pavillon des enfants est agrandi :
le besoin est tellement important que les chambres sont occupées au fur et à mesure de l'avancement des travaux.



pavillon Buès-Berard

Le pavillon Buès-Berard double la capacité d'accueil de l'établissement et permet de construire un **bloc de radiologie**.



Une école d'infirmières, agréée par le ministère de la Santé publique, est installée dans le pavillon. Elle reçoit le nom de Victoria Desjardins, cofondatrice de l'Hôpital avec l'abbé Fouque. De 1958 à 1980, cette école dispose d'un internat pour ses étudiantes.



Première promotion de l'école
d'**auxiliaires de puériculture**.

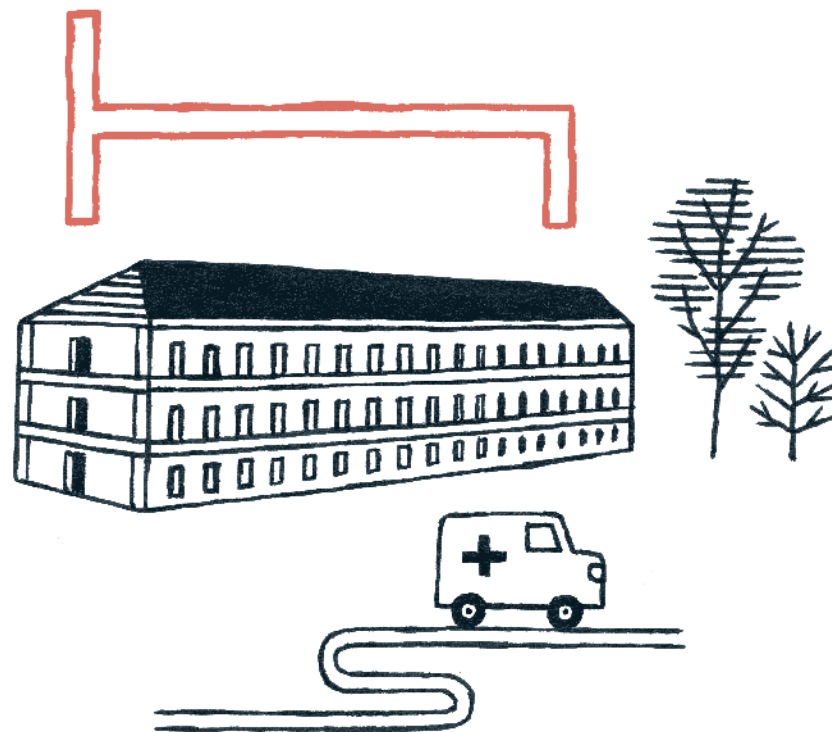

La maison de convalescence
Fernande Berger à la Rose
est réhabilitée.



202 251 journées d'hospitalisation,
soit une augmentation de 30 % en un an.

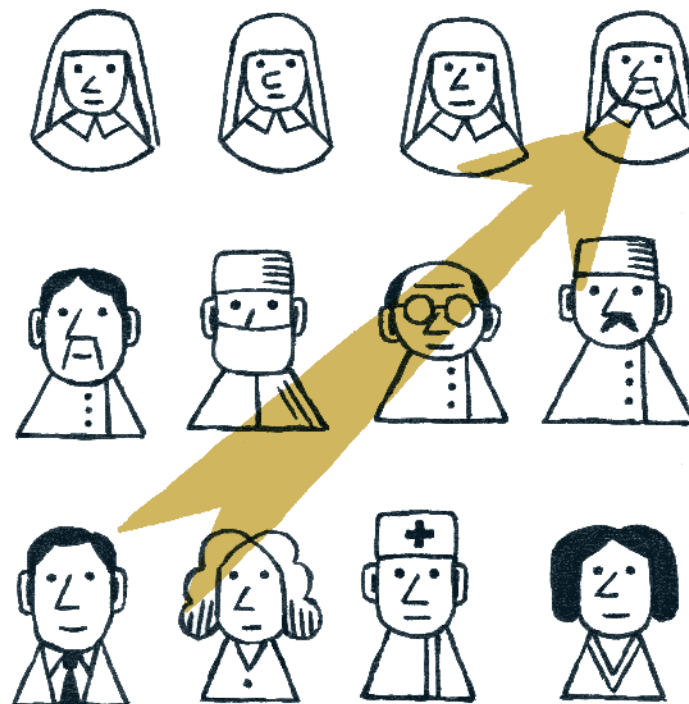

763 personnes au service de 6 310 hospitalisés :
31 religieuses, 45 médecins, 56 internes et externes,
481 employés, 150 élèves infirmiers et 30 000 personnes
ont participé au fonctionnement de l'Hôpital.

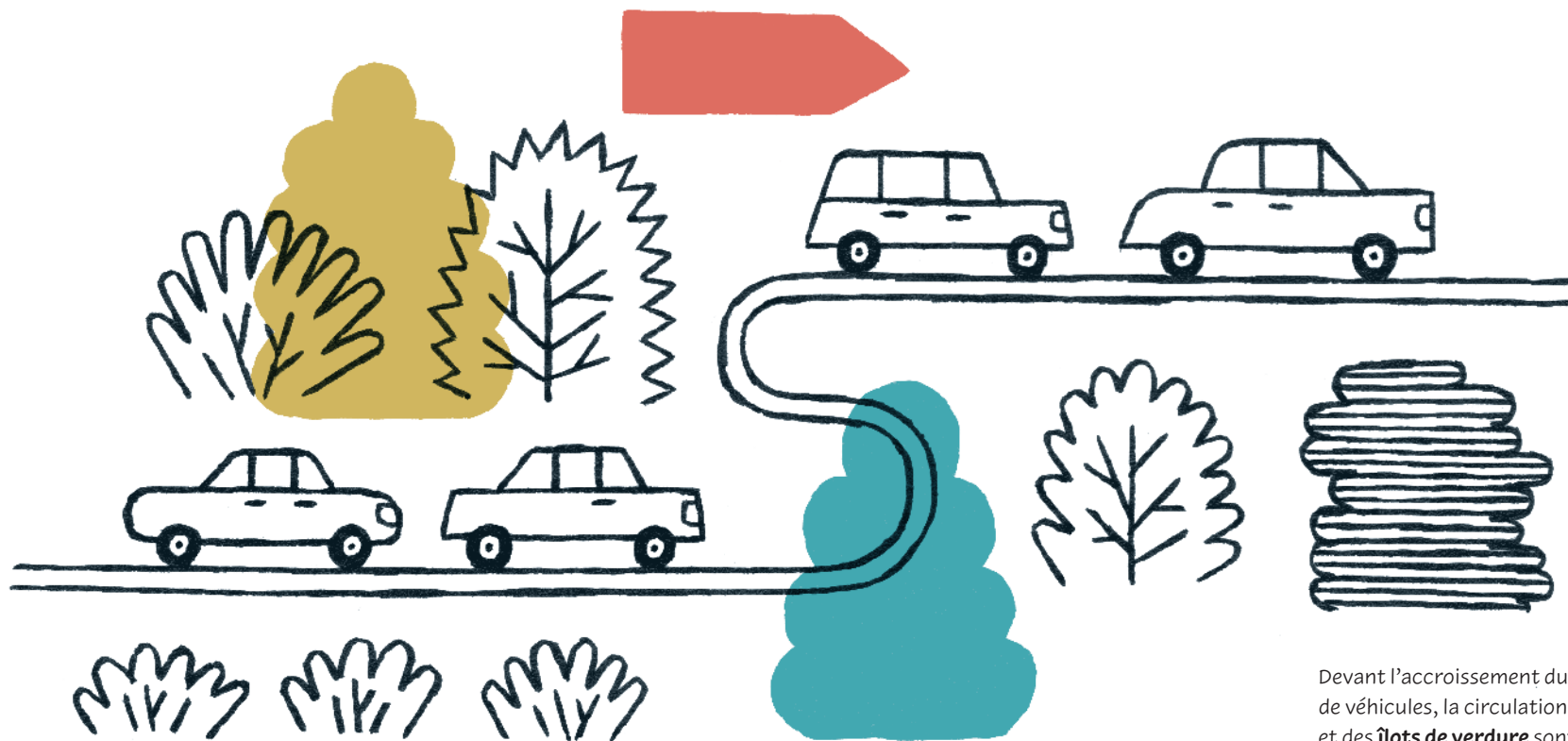



la poussinière

L'Hôpital ouvre **une crèche** pour les enfants du personnel.

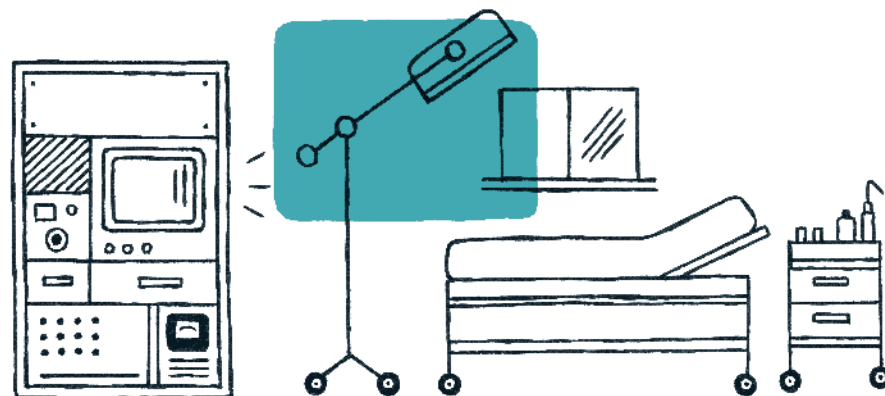

Un appareillage moderne avec écran est installé au bloc chirurgical.



projet Sainte-Monique

Face au baby-boom de l'après-guerre, trois fois plus élevé dans la région que la moyenne française, le ministre de la Santé publique approuve **le projet de maternité Sainte-Monique**. Novateur, il associe pour sa conception architectes, mère supérieure, administrateurs, directeurs, médecins et jeunes mères. Par cette réalisation, l'établissement est hissé aux premiers rangs des hôpitaux privés à but non lucratif de France.



Devant la poussée démographique et l'évolution des mentalités – les malades préfèrent être hospitalisés plutôt que recevoir les soins à domicile –, l'Hôpital doit à nouveau augmenter sa capacité d'accueil et **améliorer le confort des chambres**, qui sont désormais climatisées.

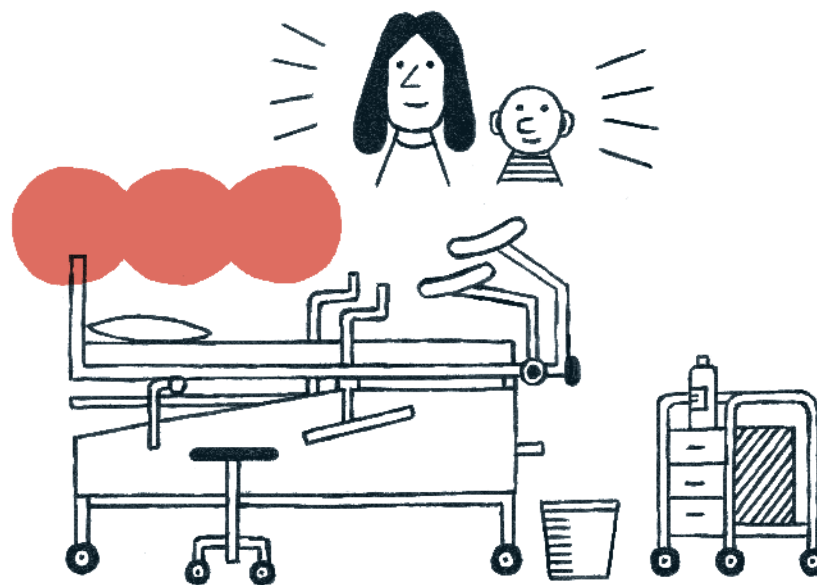

Le pavillon Sainte-Monique est inauguré. La **maternité**, dotée des équipements les plus novateurs pour la mère et pour l'enfant, est considérée **parmi les plus modernes de France**.



professeur
Edmond Henry

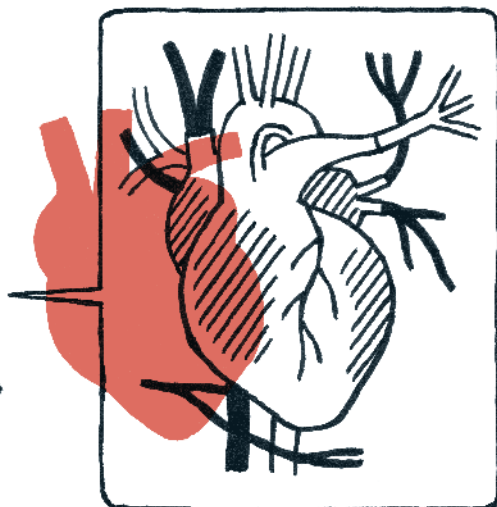

Élève du professeur de Vernejoul, le professeur Edmond Henry pratique la première greffe cardiaque de Marseille, la quatrième française, à la clinique Cantini. Son patient survit dix-neuf ans alors que la moyenne mondiale est de dix-huit mois. **Le professeur Henry exerce de longues années à Saint Joseph**, où il va former de nombreux jeunes médecins.



L'immeuble laboratoire est construit.
Un service de Soins Intensifs
et de Réanimation est mis en place.

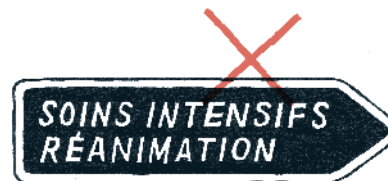

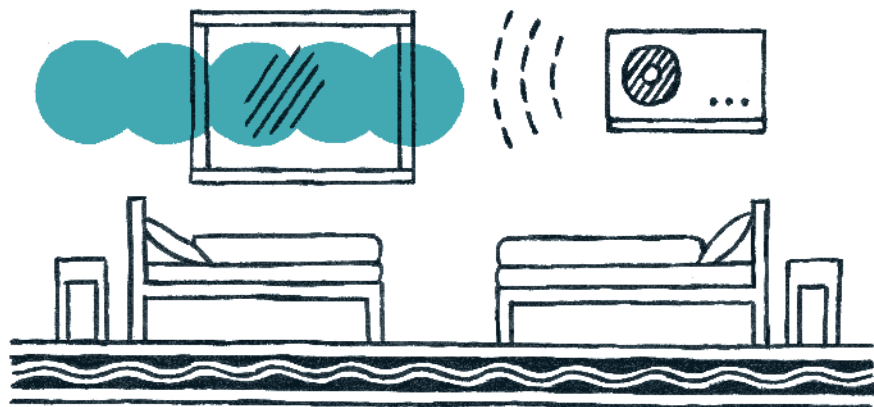

L'Hôpital se modernise davantage avec la suppression des chambres de six lits pour des chambres de deux lits. La climatisation individuelle et un revêtement au sol insonorisé améliorent davantage le confort. Au pavillon pédiatrie, les innovations techniques permettent d'adapter des salles aux bébés prématurés.

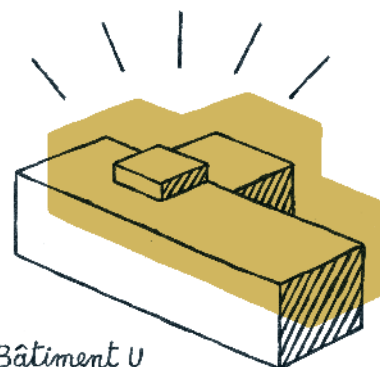

Bâtiment U

Afin d'anticiper le nouveau millénaire, un programme vise une **rénovation totale de l'Hôpital** avec un programme de réhabilitation et la construction de nouveaux bâtiments intégrant les techniques de pointe. Le bâtiment U – appelé aujourd'hui bâtiment Rastoin – est mis en service. L'hôtellerie offre le meilleur niveau de confort pour le malade et, conformément aux vœux du ministre de la Santé, les dernières chambres de plus de quatre lits sont supprimées. Un service de Soins Intensifs Cardiologiques voit le jour.

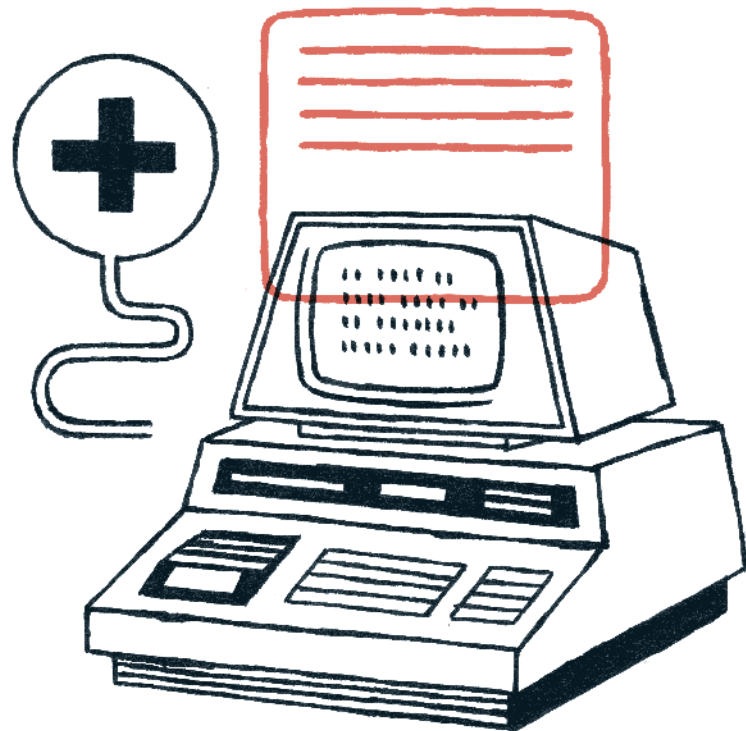

L'Hôpital se dote du **premier équipement informatique** et d'un ensemble de blocs opératoires comprenant dix à douze salles d'opération et des services annexes.

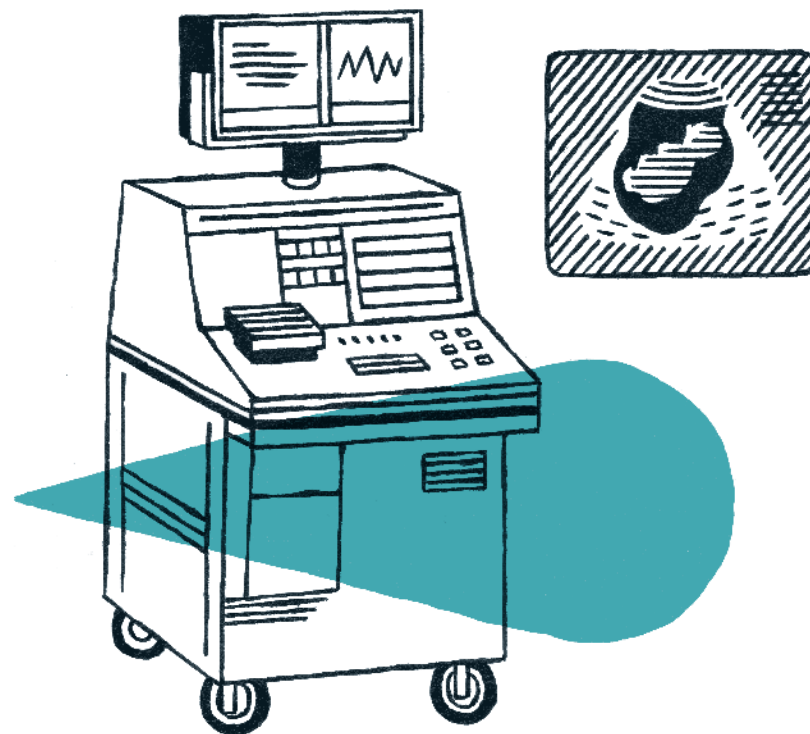

Un service de Consultations pour l'**échographie**, **le traitement de la stérilité** et la **pathologie du sein** est aménagé au sous-sol de la maternité.

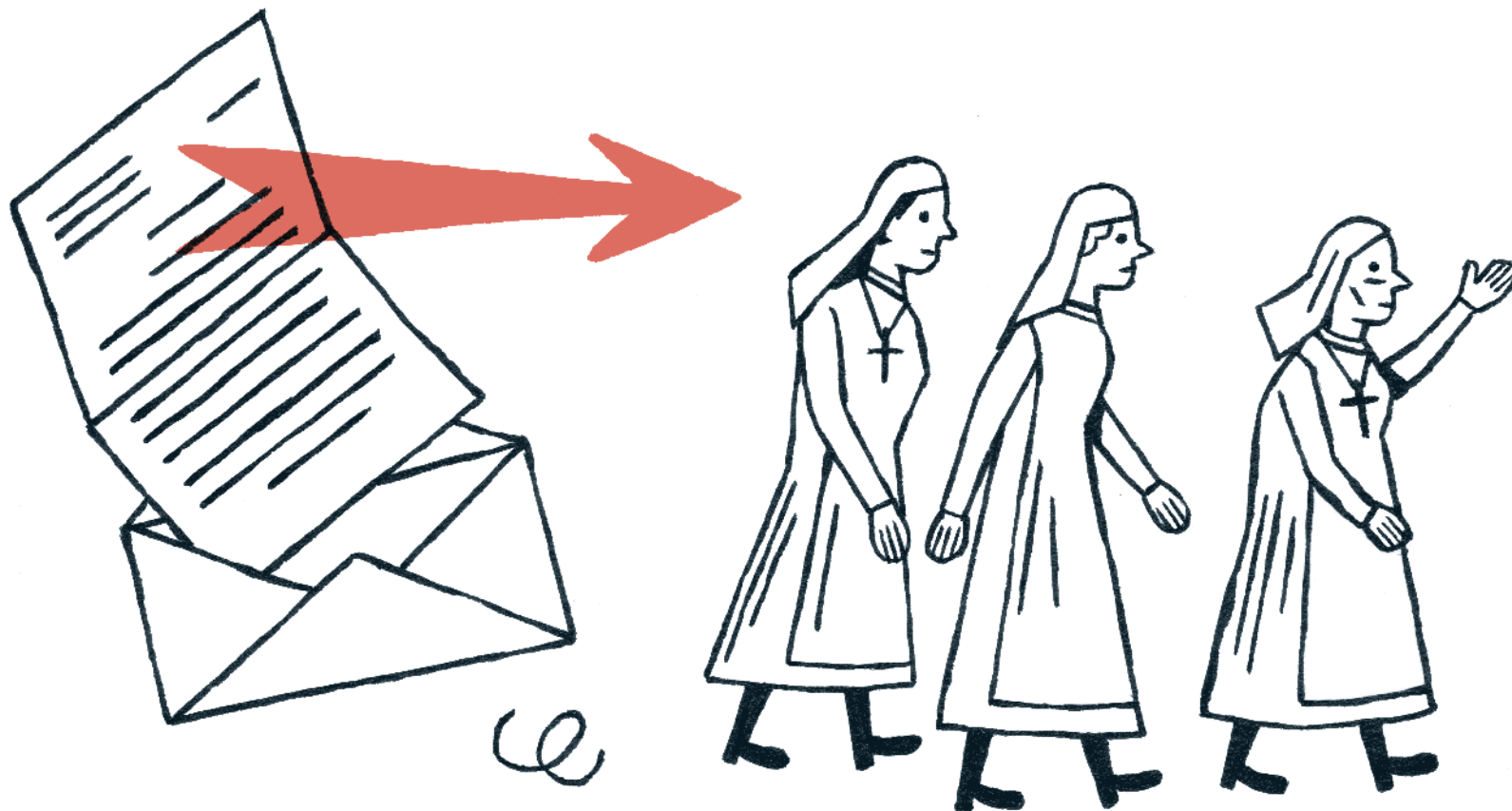

Une lettre de la provinciale des
Dominicaines de la Présentation de Tours
annonce **le départ des sœurs**. La
convention passée le 19 mars 1911 entre
la congrégation et l'Hôpital prend fin.

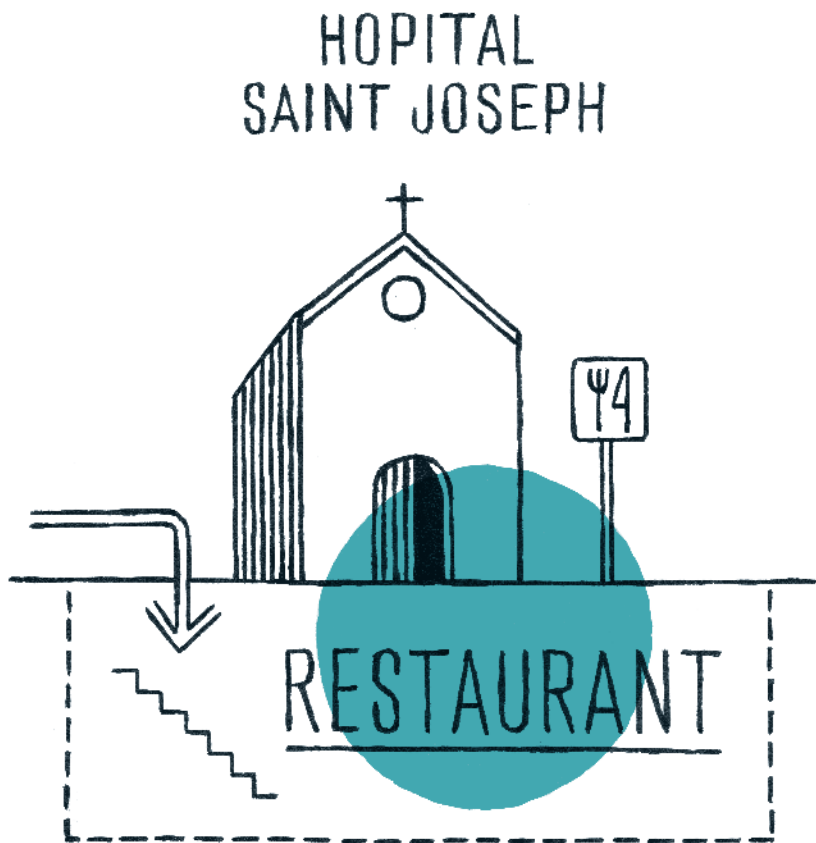

Un restaurant commun à l'ensemble du personnel prend place sous la chapelle.



L'Association devient la Fondation Hôpital Saint Joseph qui est reconnue comme établissement d'utilité publique. Le 10 septembre, un décret du Premier ministre annonce la substitution de la Fondation à l'Association hospitalière du Prado.



L'acquisition de l'usine Reynaud-Geillinger sur le boulevard Latil à Marseille augmente la superficie de l'Hôpital de plus de 4 000 mètres carrés. Elle autorise la construction d'un parking de 300 places et l'édification du bâtiment Fouque, accueil de l'Hôpital.

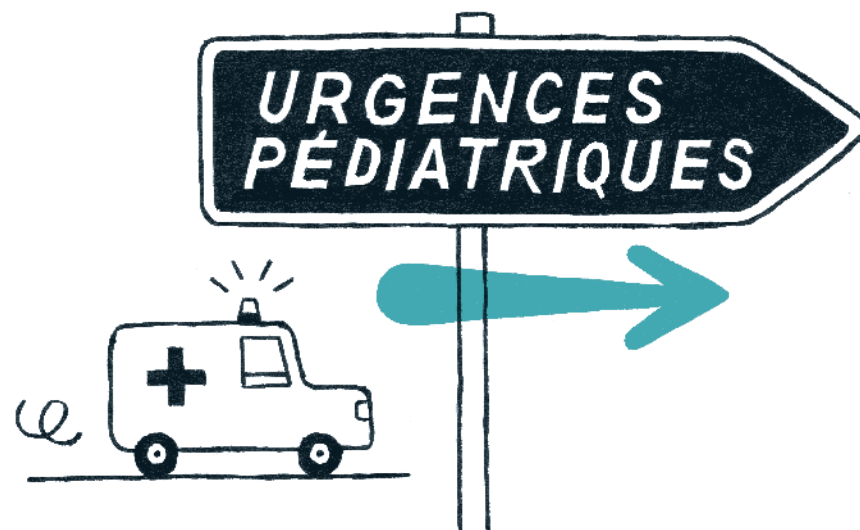

Un service de Chirurgie Pédiatrique et les urgences pédiatriques sont ouverts.

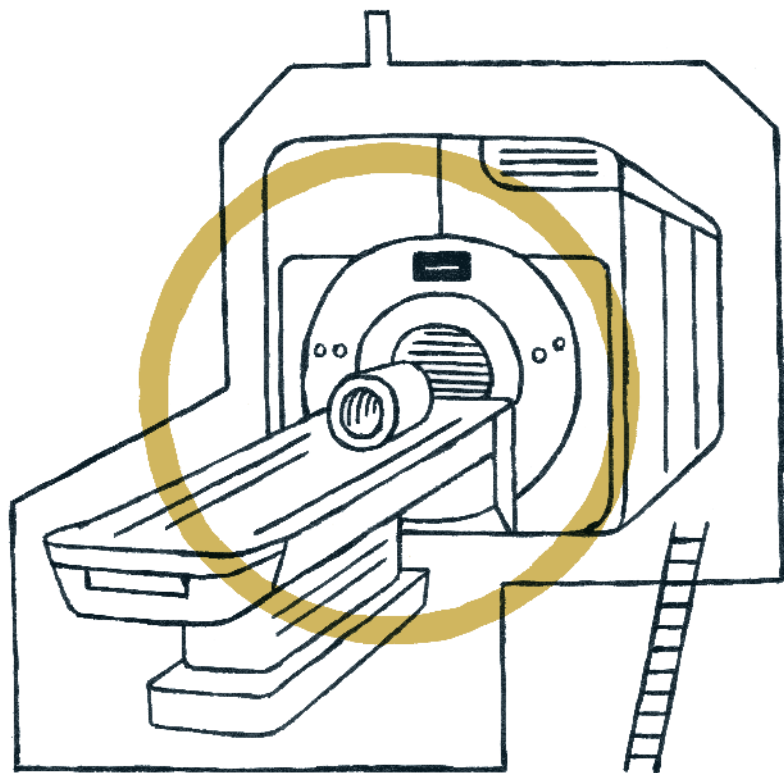

Les locaux sont aménagés pour recevoir
un scanner de dernière génération.



Le bâtiment Fouque et la nouvelle
chapelle sont inaugurés.

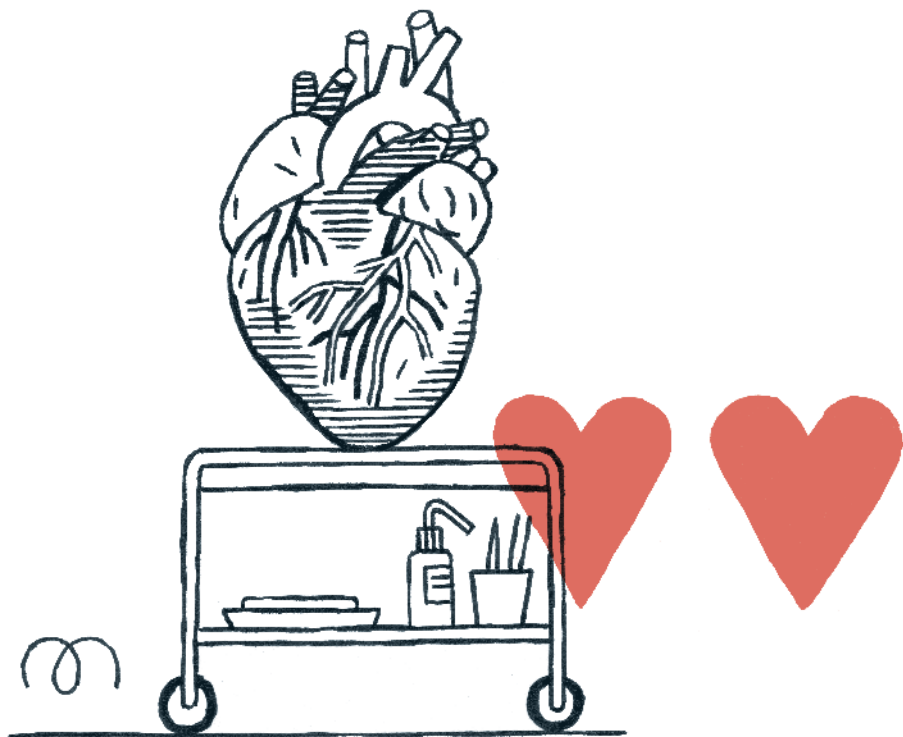

Un service de Chirurgie Cardio-Vasculaire ouvre ses portes.

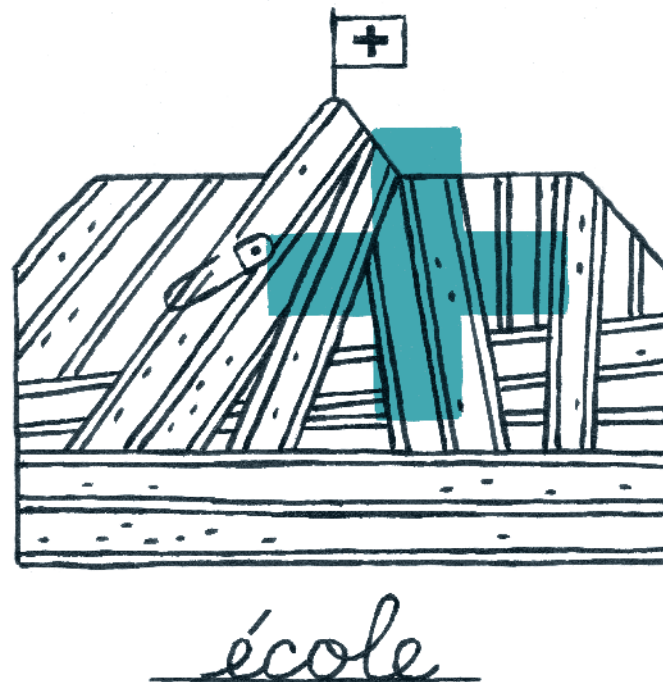

Première promotion de l'école d'aides-soignants de dix-huit élèves.

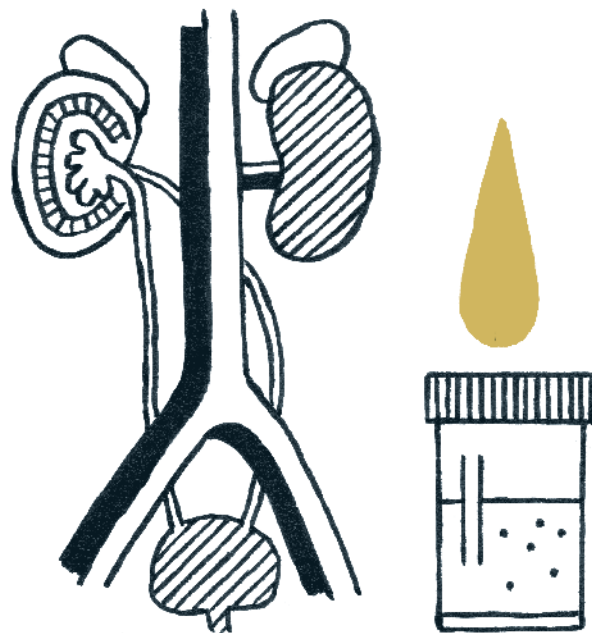

Inauguration du service d'Accueil
des **Urgences** et du **service d'Urologie**.
Le centre de la Douleur reçoit
ses premiers patients.

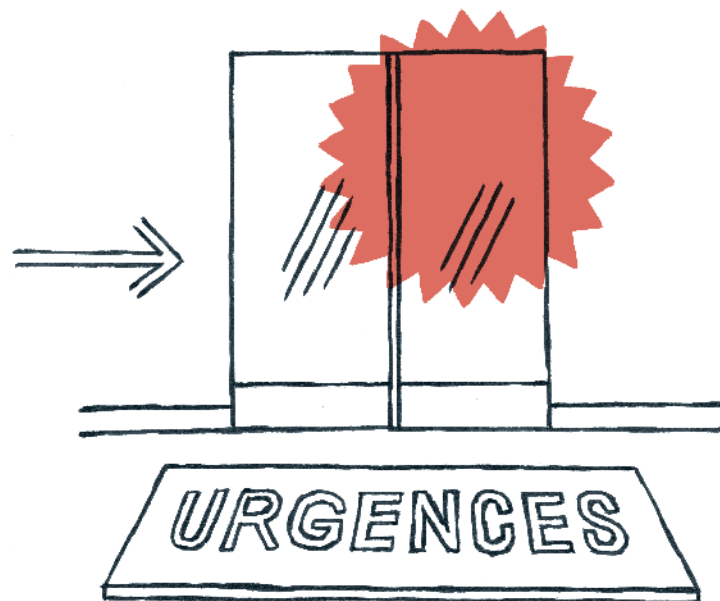

1995 > 2022

LES DÉFIS :

allier

technologies

de pointe

et valeurs

humanistes

L'Hôpital Saint Joseph devient le premier hôpital privé à but non lucratif de France par son activité. Son développement est porté par une vision globale de la santé, une ouverture sur la société, Marseille et son agglomération. Il poursuit la volonté de prendre en charge les plus fragiles, à domicile ou à l'hôpital, tout en conservant ses valeurs fondamentales. Enfin, l'excellence technologique contribue à l'humanisation de la santé.



L'Hôpital de Jour et le Point Santé-Accueil SDF sont mis en service avec des bénévoles du Secours catholique. Les personnes sans domicile fixe peuvent ainsi accéder aux soins hospitaliers.

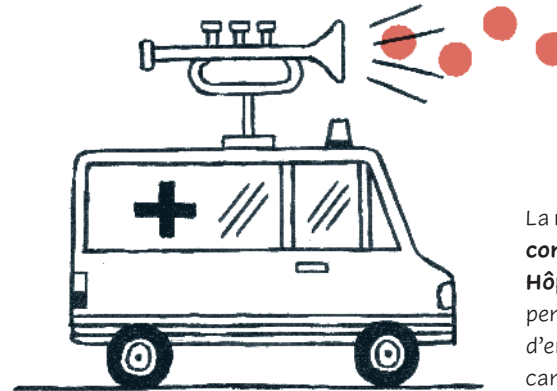

La musique entre à l'Hôpital grâce aux concerts **Enfants du Monde - Fondation Hôpital Saint Joseph**. Ces événements permettent de financer les opérations d'enfants atteints de malformations cardiaques ou du noma.

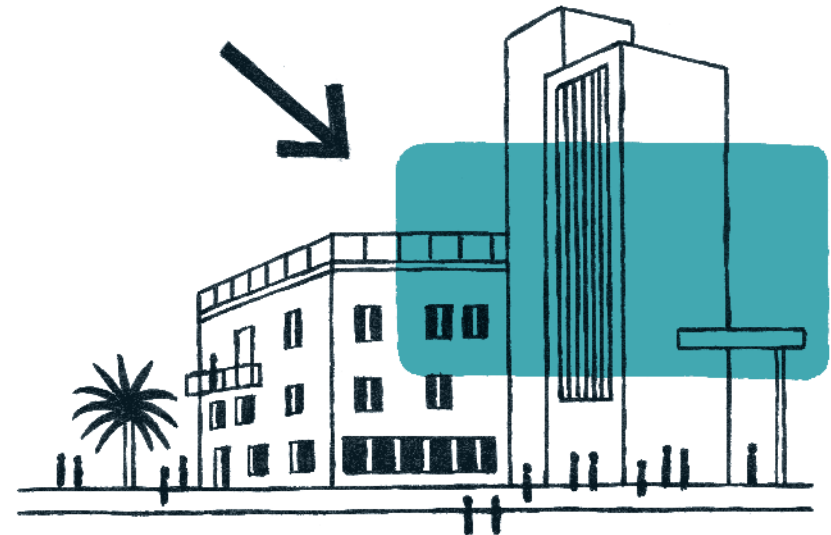

Reprise de la clinique de la Renaissance à Marseille et de son équipe.

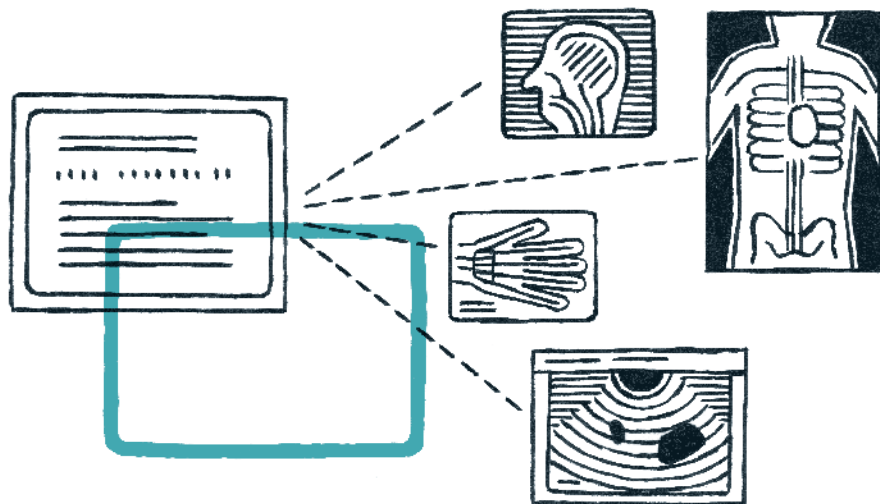

Saint Joseph est le premier hôpital de France informatisé avec le lancement du **dossier partagé du malade**.

Celui-ci intègre toutes les données du patient (échographie, scanner, IRM, radiographie, avis médicaux et prescriptions). Chaque patient accède à une visibilité globale de sa prise en charge à l'hôpital.



Actipidos

Un nouveau système d'information médicale (Actipidos) autorise la saisie des informations « au pied du lit » du malade, *via* des ardoises mobiles informatiques.

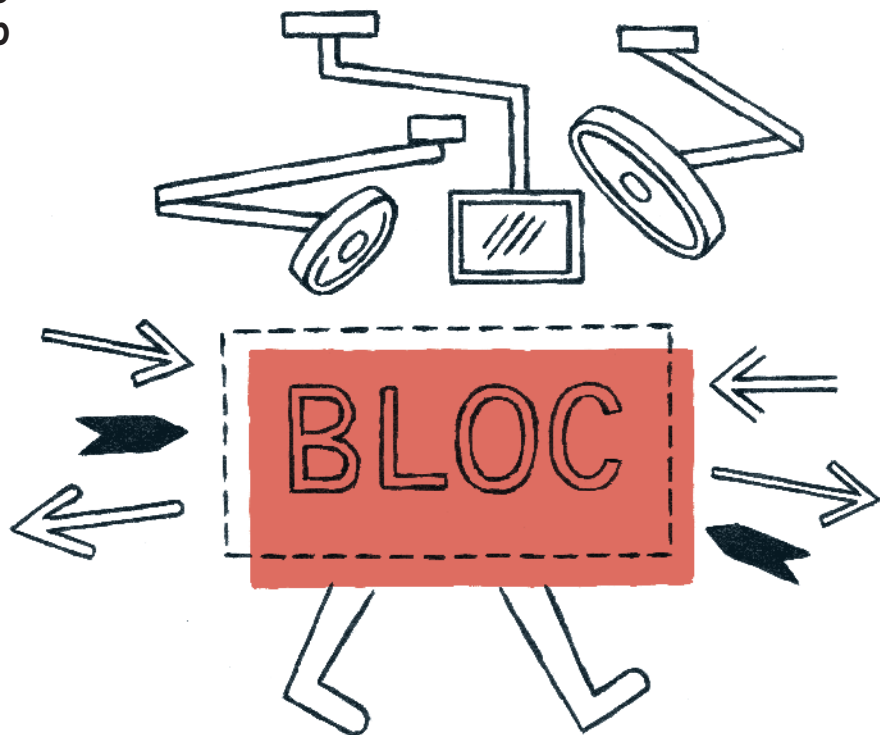

Dix-neuf salles d'opération pluridisciplinaires sont regroupées dans le bloc central du bâtiment De Vernejoul. Il en compte vingt-deux en 2022.

Saint Joseph est le premier hôpital marseillais accrédité par la Haute Autorité de santé, reconnaissant ainsi la qualité et la sécurité des soins.



Jean-François Mattei

Sous l'impulsion du conseil d'administration, **un Comité d'Éthique** présidé par le professeur Jean-François Mattei est décidé. Son rôle consiste à réfléchir aux questions qui portent sur le sens, les limites des actions et la conduite à adopter dans le respect des valeurs de l'Hôpital.



Ouverture officielle du site Internet
de l'Hôpital Saint Joseph :
www.hopital-saint-joseph.fr

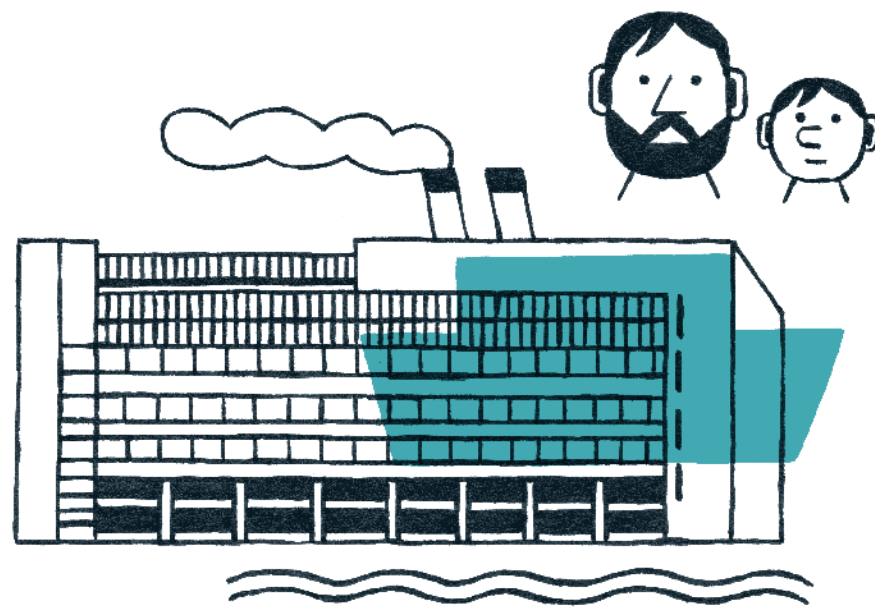

Pôle Parents-Enfants Sainte Monique

Le Pôle Parents-Enfants Sainte-Monique est inauguré par le ministre de la Santé et des Solidarités, Xavier Bertrand, en présence du maire de Marseille, Jean-Claude Gaudin. Ce bâtiment est conçu par les architectes en collaboration avec le personnel soignant à l'image d'un paquebot.

Dans une vision novatrice, tout est organisé autour de la qualité de la prise en charge, du bien-être du bébé et de sa famille. **L'Hôpital a été le premier à créer des chambres parentales en néonatalogie.**



Arrivée en 1953 à l'âge de 26 ans en tant qu'infirmière, sœur Marie-Pierre prend sa retraite en 1992. Elle **continue** aujourd'hui d'accompagner les patients en soins palliatifs.



Création du Patio, un service de **douze lits dédié à la lutte contre la douleur et aux soins palliatifs.**

Le personnel et le corps médical de l'Hôpital du Camas-Croix-Rouge française intègrent l'Hôpital Saint Joseph.

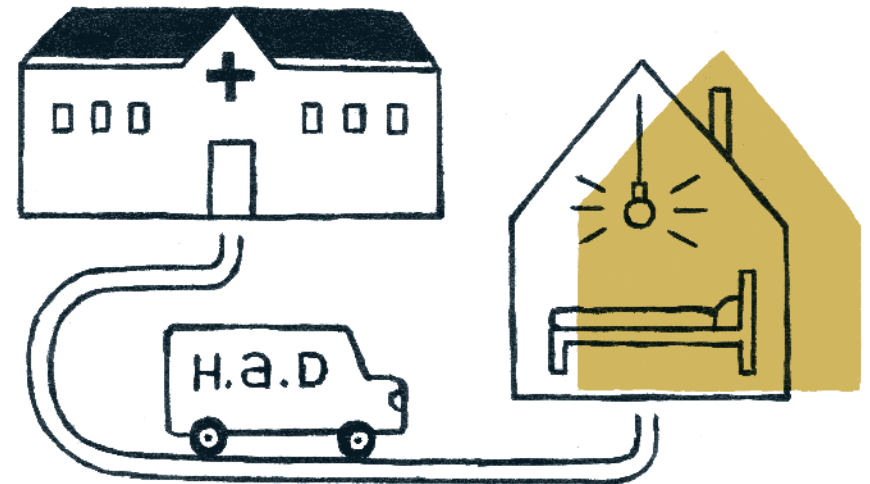

Création du service d'**Hospitalisation à Domicile (HAD)** qui permet de raccourcir les hospitalisations, voire parfois de les éviter complètement. Ce service est une réponse à une aspiration grandissante de la population à être soignée à domicile, dans son environnement familial, lorsque la situation le permet.

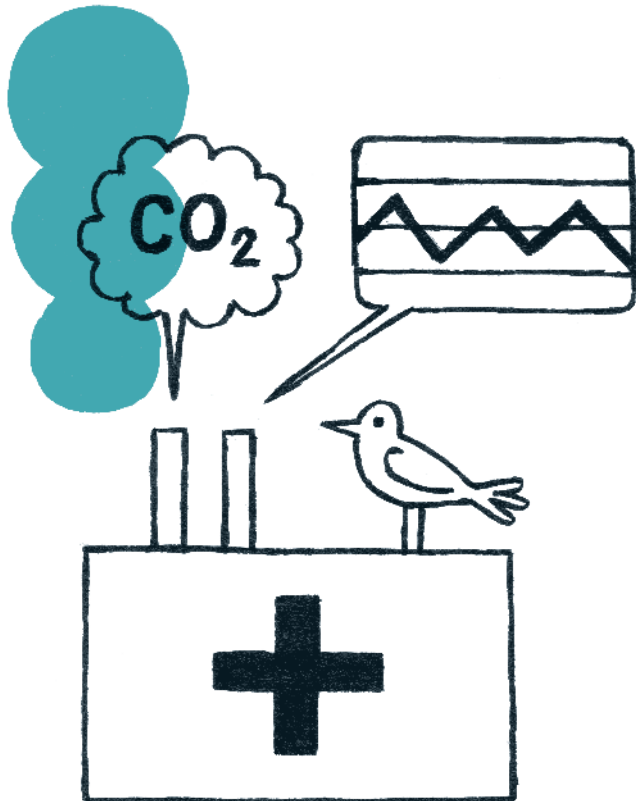

L'Hôpital Saint Joseph est le premier établissement privé de France à réaliser **un bilan carbone**, dont le rapport est diffusé en février 2011.

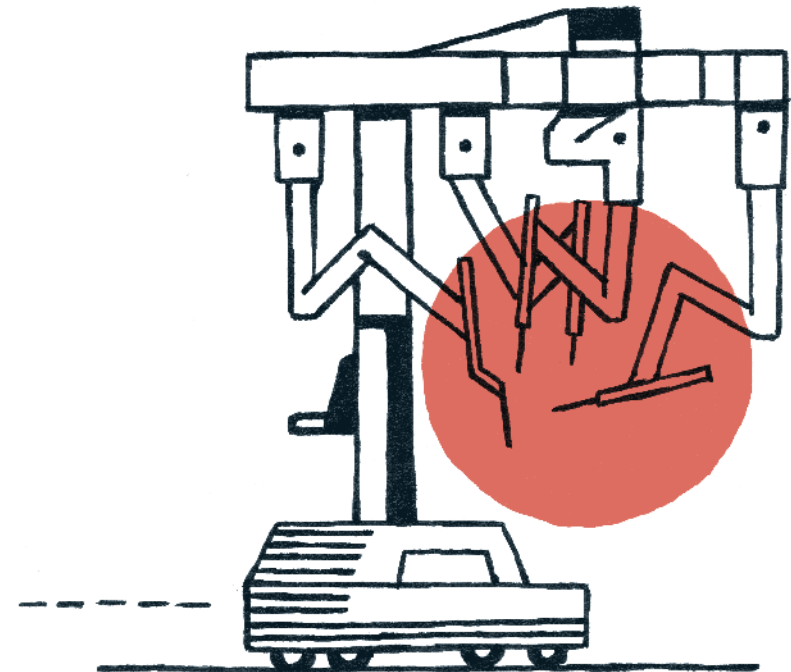

robot Da Vinci Si

La chirurgie robotique fait son entrée à Saint Joseph avec l'acquisition du robot Da Vinci Si®. Il est utilisé par le chirurgien pour diriger des opérations principalement au niveau de l'abdomen.

Ce robot répond aux ordres en temps réel. Il traduit les gestes du chirurgien en mouvements précis d'instruments miniatures introduits dans le corps du patient.

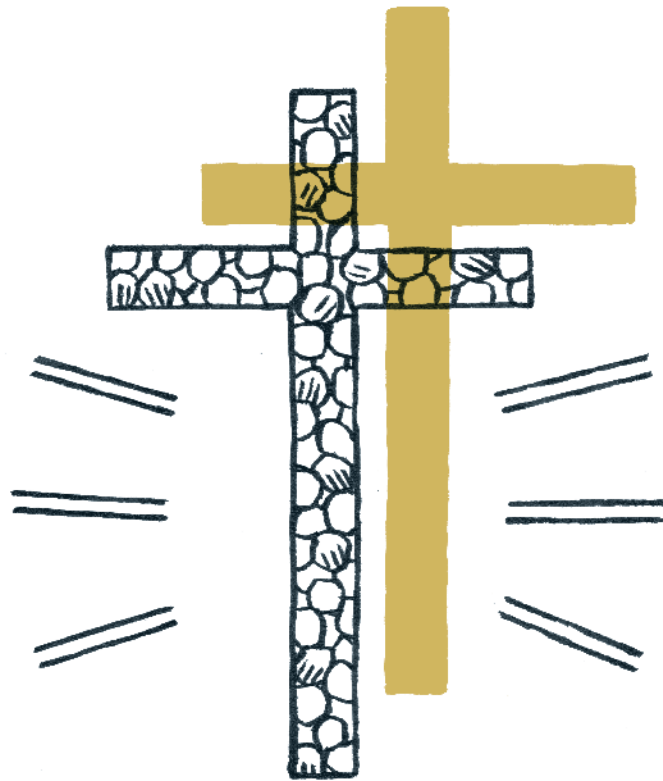

Croix de Saint Joseph

Lors du **quatre-vingt-dixième anniversaire de l'Hôpital**, la Croix de Saint Joseph est dévoilée par Mgr Georges Pontier, archevêque métropolitain de Marseille. Elle a été réalisée par Xavier Leblanc, salarié de l'Hôpital.



Dans le cadre du développement de l'Hôpital hors les murs, le Service de Soins Infirmiers à Domicile (SSIAD) est inauguré.

La première **journée Mobilité et développement durable** sensibilise aux gestes écoresponsables.

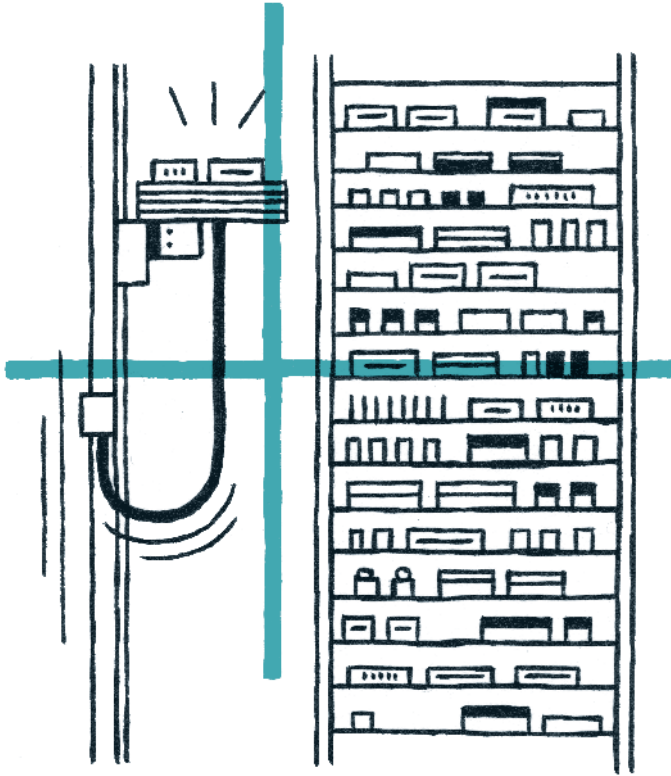

Le nouveau robot pharmaceutique pour la délivrance et le stockage des médicaments facilite la distribution et la gestion automatisées du stock. Il fait gagner du temps et réduit les manipulations délicates pour le personnel de la pharmacie.

Diffusion sur TF1 de la série de télévision du réel *Baby Boom*, tournée au sein de la maternité Sainte-Monique.



Rédaction de la **Charte du Développement Durable**, par laquelle l'Hôpital s'engage vis-à-vis des patients, des salariés, de l'environnement et de la société.



Première intervention de chirurgie cardiaque en salle hybride combinant gestes chirurgicaux et techniques d'imagerie interventionnelle en réalité augmentée. Pendant cette opération inédite, une équipe de cardiologues et de chirurgiens met en place une valve de type percutanée et réalise une chirurgie plus classique sous Circulation Extracorporelle (CEC).

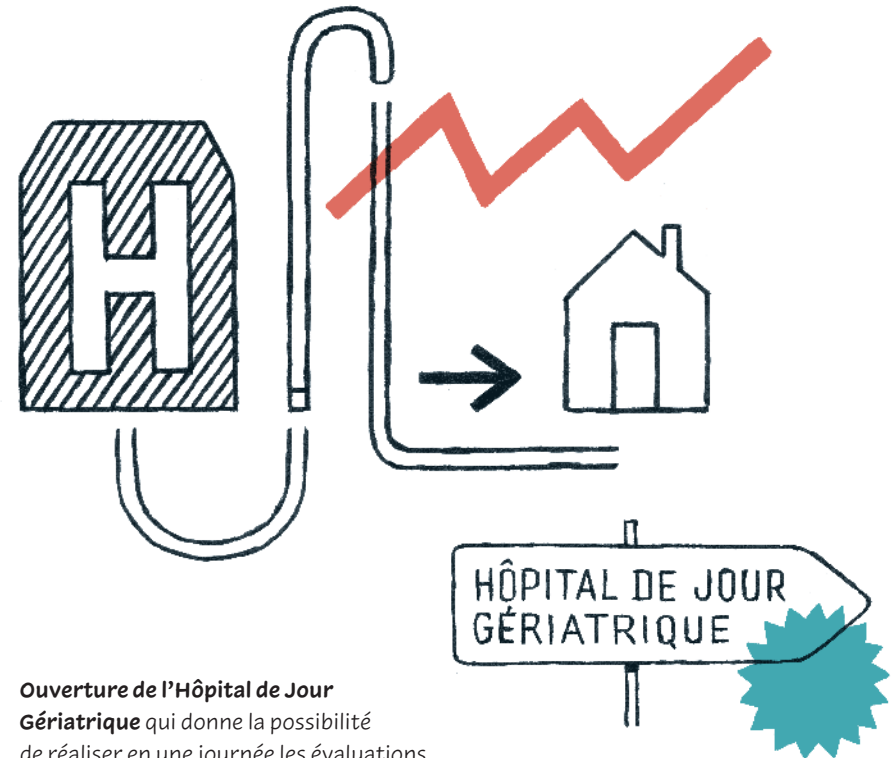

Ouverture de l'Hôpital de Jour Gériatrique qui donne la possibilité de réaliser en une journée les évaluations gériatriques standardisées des patients de plus de 75 ans : bilans de chute, de troubles de la marche et/ou de l'équilibre, des troubles cognitifs et de la dénutrition.

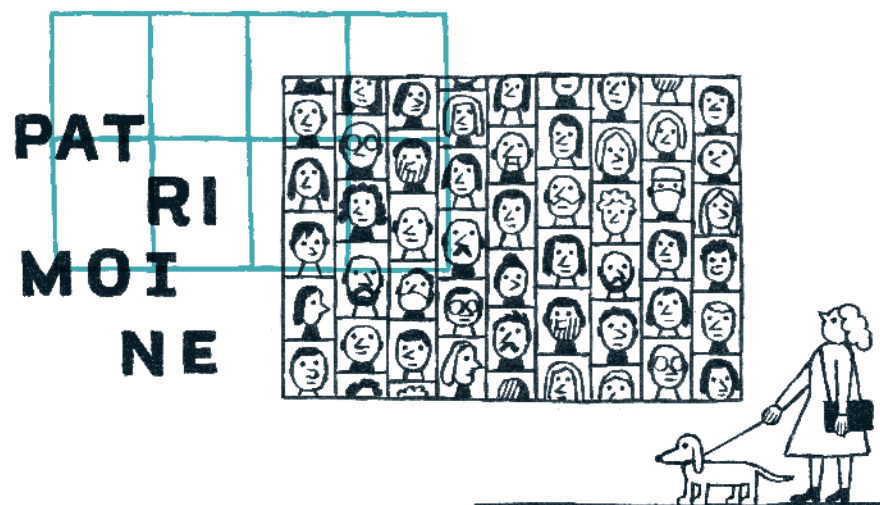

Dans le cadre des Journées européennes du patrimoine, mise en place du **mur de portraits** dans l'ancienne entrée historique de l'Hôpital.

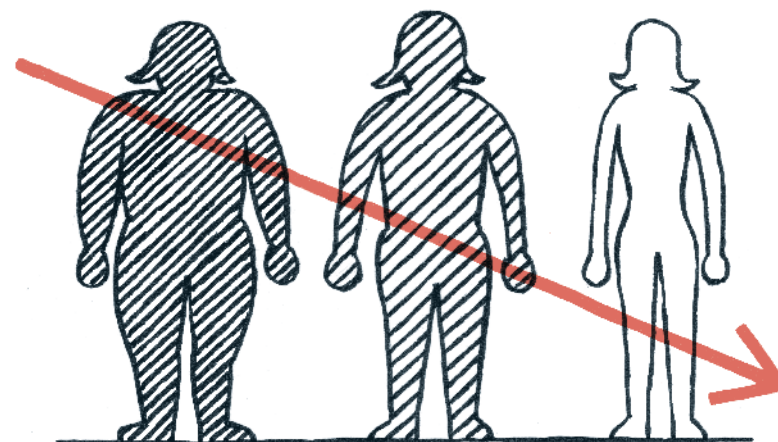

Centre de l'Obésité

Ouverture du centre de l'Obésité, en un seul lieu, les patients bénéficient d'une **prise en charge coordonnée et pluridisciplinaire** : endocrinologue, chirurgien, psychologue, diététicien et éducateur sportif. En 2020, le centre est labellisé PACO, récompense de la qualité de la prise en charge globale pré et postopératoire.



Messe de béatification de l'abbé
Jean-Baptiste Fouque en la cathédrale
de La Major à Marseille.

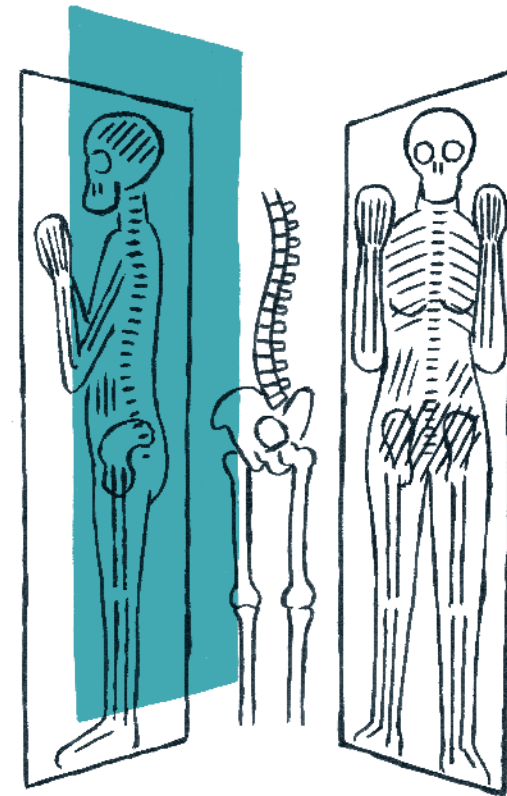

systeme EOS

Première utilisation du système EOS,
appareil d'imagerie faiblement irradiant,
afin d'obtenir une **image de haute
qualité, en trois dimensions,**
du corps entier debout.

L'Hôpital s'inscrit dans les dix-sept objectifs de développement durable de l'ONU : lieu de santé sans tabac, lutte contre le gaspillage alimentaire, eau propre et assainissement, gestion et revalorisation des déchets...



Dans le cadre de l'**amélioration du parcours du patient** et de la mise en place de la Réhabilitation Améliorée Après Chirurgie (RAAC), le Salon d'Accueil et de Sérénité (SAS) reçoit le patient le jour de son opération directement aux portes du bloc opératoire, dans un environnement plus apaisant.



certification

Saint Joseph obtient la certification en A de la Haute Autorité de santé.

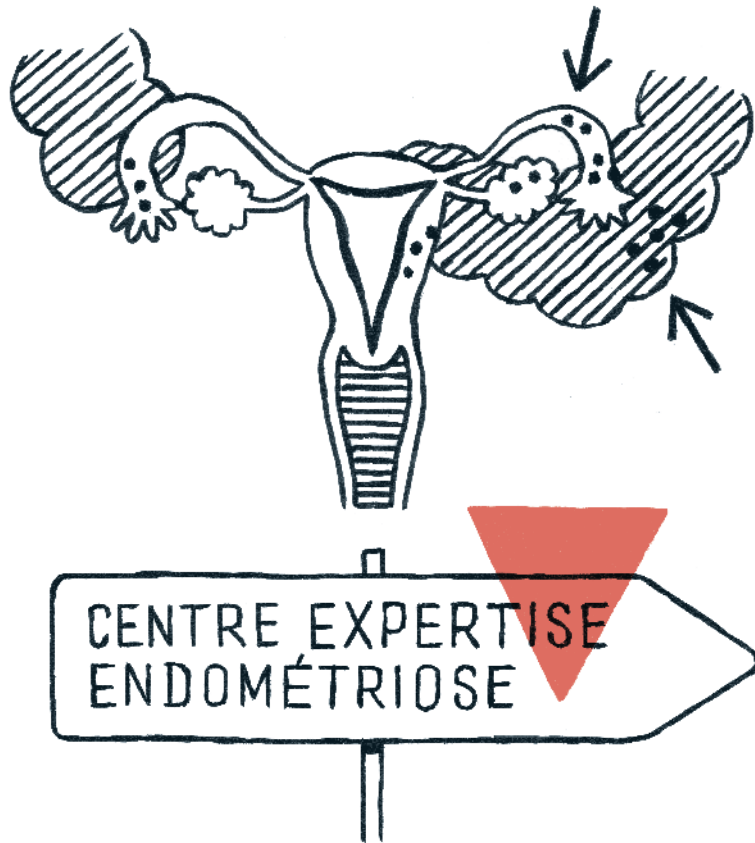

L'Hôpital est reconnu comme centre d'expertise pour une prise en charge pluridisciplinaire de l'endométriose.



Première récolte de miel effectuée sur les toits de l'Hôpital.

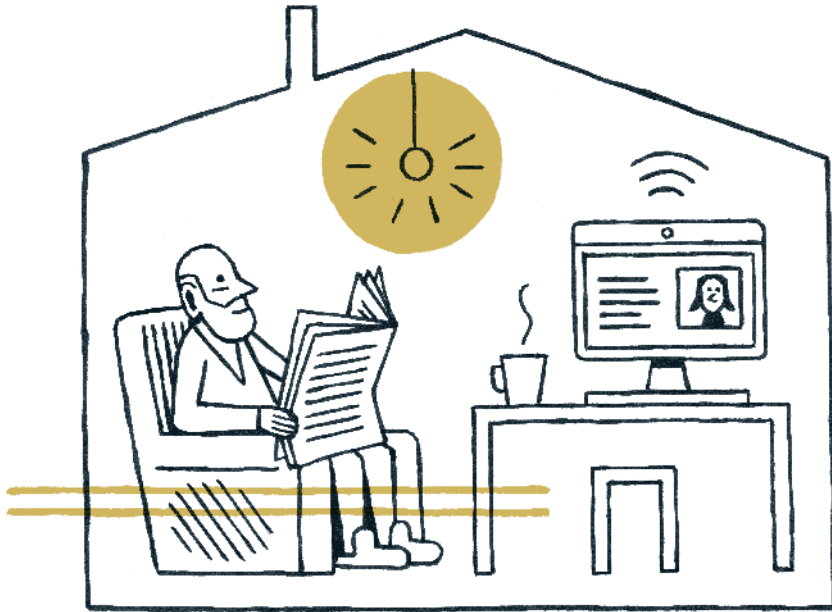

Création du Pôle Domicile pour la prise en charge des personnes âgées et leur maintien à domicile, en collaboration avec les établissements du groupe associatif Saint Joseph Senior et les EHPAD de la région.

Une télésurveillance des patients et une *hotline* gériatrique avec des téléconsultations sont mises en place. Cette pratique collaborative interdisciplinaire facilite une meilleure coordination des soins ainsi que la prise en charge des patients avec leur entourage et le repérage des personnes à risque.



La maternité et le service de Néonatalogie sont labellisés Initiative Hôpital Ami des Bébé (IHAB). Ce label atteste de la recherche permanente du bien-être et des soins centrés sur chaque bébé. Le label est décerné par l'OMS et l'Unicef, témoignage du grand dévouement du personnel soignant dans la tradition des sœurs.

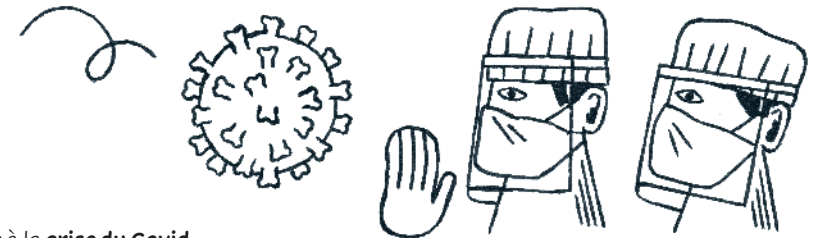

Face à la **crise du Covid**, mise en place dès mars 2020 d'un *coaching* d'encadrement et d'accompagnement des équipes.

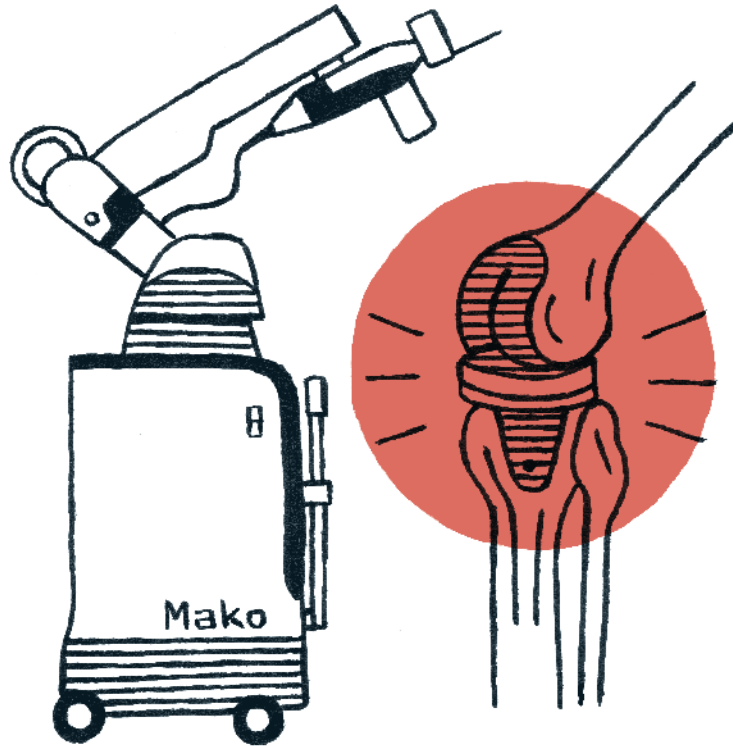

Centième intervention de la pose d'une **prothèse totale de genou** assistée par le robot Mako®. Ce robot de haute technologie diminue les complications postopératoires et accélère le temps de récupération.

Avec trente-cinq autres hôpitaux français, Saint Joseph s'engage dans la recherche clinique sur les vaccins Covid dans le cadre du programme Covireivac. L'objectif est de déterminer quel vaccin sera le plus adapté à des populations aux pathologies particulières pour affiner la stratégie vaccinale.



Parcours Patient Debout

Dans la continuité du projet RAAC, un nouveau Parcours Patient Debout est défini. Il permet au patient (adulte et enfant) de **se rendre au bloc opératoire debout**, accompagné d'un brancardier.

Ce mode de prise en charge diminue le stress, réduit la médication et favorise une récupération plus rapide.



bloc Fast-Track

Ouverture du bloc Fast-Track pour l'ophtalmologie et la chirurgie réparatrice, qui offre un **parcours optimisé** au cours duquel le patient est opéré et rentre chez lui au bout de deux à trois heures.

Dans le cadre de la lutte contre le réchauffement climatique, 330 mètres carrés de **panneaux solaires** sont installés sur la toiture de l'Hôpital pour produire 40 % de l'eau chaude sanitaire.



Lancement du Pôle Sport et Santé, projet pionnier de l'Hôpital. Il accompagne les patients atteints de **maladies chroniques ou d'affections de longue durée** (cardiaque, ostéoporose, diabète...) vers une activité physique adaptée.



Ouverture du Centre de Formation Saint-Jean-Baptiste **dédié aux salariés de l'Hôpital et aux professionnels de santé de ville** pour se préparer aux situations d'urgence. Le centre dispose, sur 700 mètres carrés, d'une structure de formation par simulation avec des mannequins haute-fidélité, pilotés par ordinateur et reproduisant les réactions du corps humain. Il offre aussi des formations *via* **des technologies de réalité augmentée ou des serious games**.



Création du **Vestiaire Solidaire**. Ce projet est inspiré des valeurs de l'abbé Fouque : des vêtements y sont distribués grâce à la générosité collective.

À partir de 2023
L'AVENIR :
anticiper
les besoins
de la société
en restant fidèle
aux valeurs
de l'Hôpital

Saint Joseph est parmi les premiers hôpitaux à but non lucratif de France en nombre de lits et une des trois plus grandes maternités françaises. Tout en restant un établissement de quartier et de recours, les actions hors les murs sont au cœur de la stratégie de soins pour les années à venir.



La Fondation, quant à elle, à travers les mécènes, continue de s'engager durablement pour soutenir aussi **la recherche médicale, l'action humanitaire locale et internationale.**



Cet élan se traduit par la construction et l'aménagement de **projets architecturaux de grande envergure.**

*« L'hôpital
hors les murs
au service de tous
et notamment
des populations
vulnérables... »*

ANTOINE DUBOUT,
PRÉSIDENT DE L'HÔPITAL SAINT JOSEPH
ET DE LA FONDATION

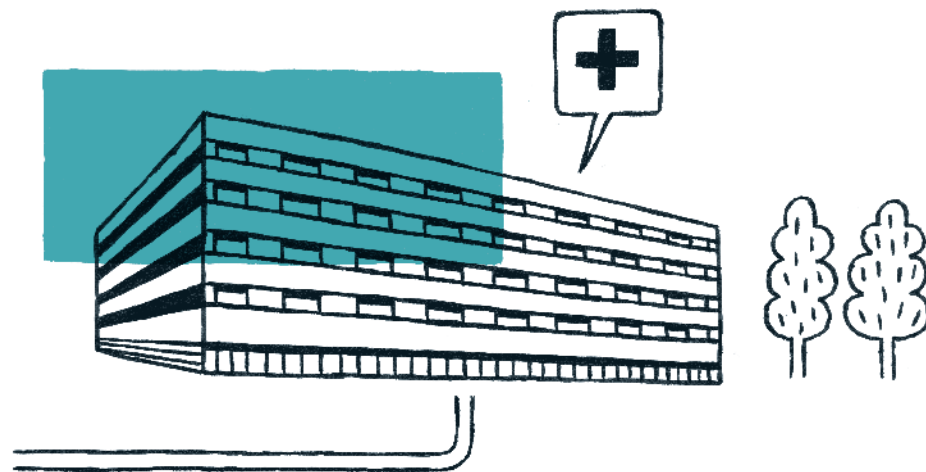

À l'automne 2023, le nouvel Hôpital Saint Joseph-Montval ouvrira ses portes au cœur du 19^e arrondissement, à proximité de l'institution pour personnes âgées La Salette-Montval, fondée en 1906 par l'abbé Fouque. Doté de 120 lits, il accueillera des personnes nécessitant une surveillance médicale constante et un accompagnement global.



Le Pôle Gériatrique est conçu comme un lieu de vie agrémenté d'un **jardin thérapeutique**. Il reprend également l'activité de soins de suite et de réadaptation de l'établissement Fernande Berger.

Celui-ci est réinvesti par l'Association Saint Joseph AFOR qui accueille des femmes adultes isolées, des femmes enceintes et des familles démunies.

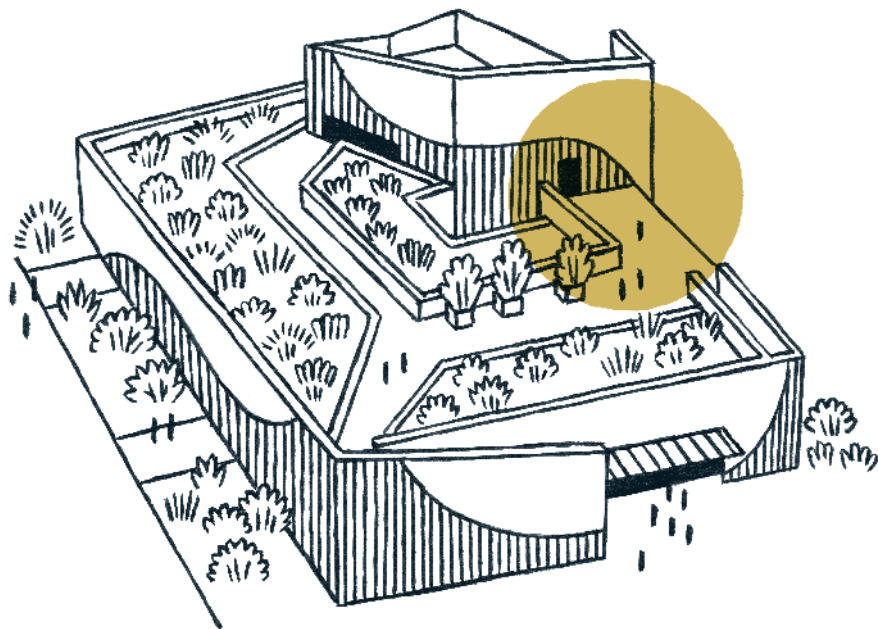

Deux grands projets d'extension avec des toits et des terrasses aménagés en jardin sont lancés sur le site de l'Hôpital. L'extension de 2 207 mètres carrés du **bâtiment Buès** ouvrira ses portes en 2025 avec un nouveau service d'imagerie lourde.

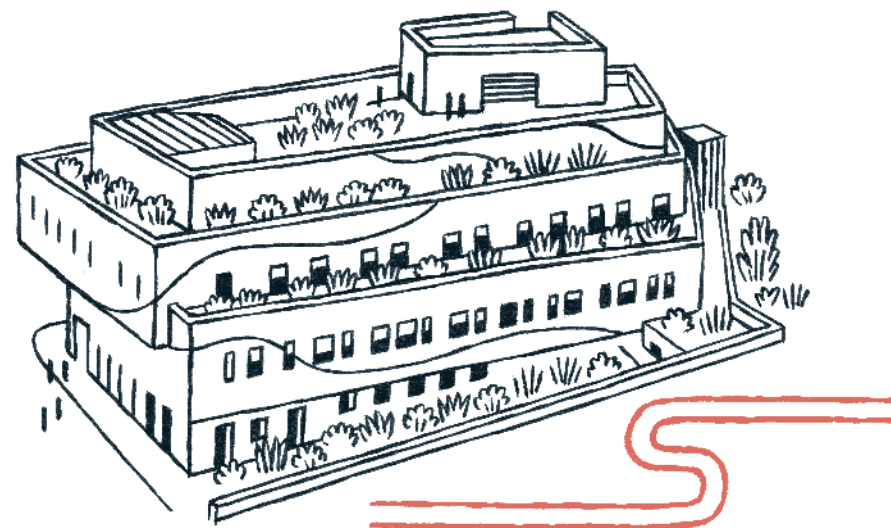

En 2026, le **bâtiment De Vernejoul** comptera sept nouveaux blocs opératoires dédiés à l'exploration et à l'ophtalmologie, sur 5 083 mètres carrés supplémentaires.



L'histoire

continue...



MERCI AUX MÉCÈNES DU CENTENAIRE DE L'HÔPITAL SAINT JOSEPH



La Fondation Hôpital Saint Joseph remercie celles et ceux qui ont contribué par leur témoignage à la réalisation de cet ouvrage.



Soutenez la Fondation Hôpital Saint Joseph,
Fondation Reconnue d'Utilité Publique:
<https://donner.fondation-saint-joseph.fr/don>

Ce livre a été publié par la
Fondation Hôpital Saint Joseph
26 boulevard de Louvain 13285 Marseille Cedex 08
WWW.HOPITAL-SAINT-JOSEPH.FR

Conception et production

Sabine Pinatton
ANAMORPHOSE-CONSEIL.FR

Direction artistique

Olivier Foltzer
STUDIOFOLTZER.COM

Direction éditoriale

Valérie Viscardi
VALERIEVISCARDI.COM

Relecture

David Mac Dougall

Fabrication et impression

CCI imprimerie, Marseille

Pour les dessins © Jochen Gerner, 2022.
© Fondation Hôpital Saint Joseph, janvier 2023,
tous droits réservés.

Dépôt légal, janvier 2023

Cet ouvrage a été composé en LOUIZE dessinée
par Matthieu Cortat et distribuée par 205TF
et INKWELL SANS dessinée par Jonathan Hoefler
et distribuée par Hoefler&Co.

Il est imprimé sur du papier Fedrigoni Arena Natural.

Achevé d'imprimer en janvier 2023
sur les presses de CCI imprimerie, à Marseille.
Imprimé en France.